

ビデオを操作する

パナソニック(松下)のビデオの場合(設定番号:0114)

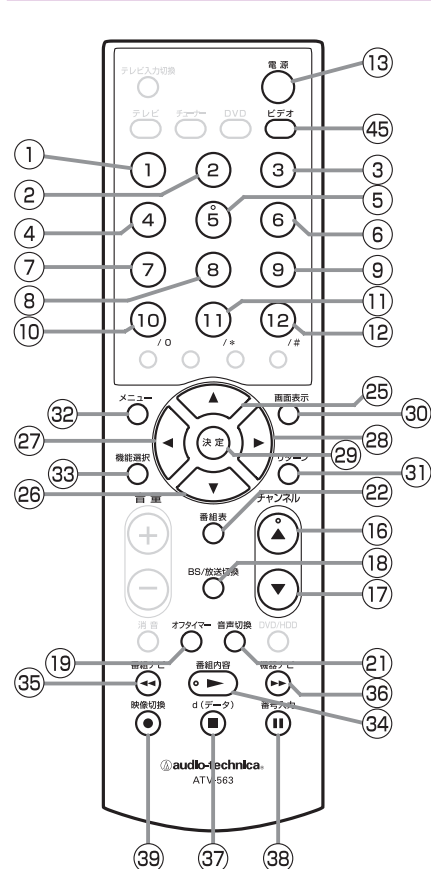

- ⑫ **メニューボタン**
メニューの表示をします。
- ⑭ ~ ⑲ **ビデオ操作ボタン**
再生/巻戻し/早送り/停止/一時停止/録画の操作をします。
*録画をしたいときは、録画ボタンを押しながら再生ボタンを押してください。

- ⑫ **ビデオモードボタン**
ビデオモードにする時に押します。
- ⑬ **電源ボタン**
ビデオの電源を入/切します。
- ⑭ ~ ⑲ **ダイレクトチャンネルボタン**
ビデオのチャンネルをダイレクトに選局します。
- ⑲ **選局アップダウンボタン**
ビデオのチャンネルを上/下します。
- ⑲ **BS/放送切替ボタン**
アナログBSチューナー内蔵テレビでダイレクトにBS放送を選局する前に押します。
BSボタンを押した後にチャンネルの1,3,5,7,9,10,11,12を押します。10はBS13,12はBS15を選局します。1回の操作で、ダイレクトチャンネル選局に戻ります。
- ⑲ **オフタイマーボタン**
機器ナビのボタンになります。
- ⑲ **音声切替ボタン**
音声多重放送の音声の切り換えをします。
- ⑲ **番組表ボタン**
アンテナ出力の切り換えをします。
- ⑲ ~ ⑲ **カーソルボタン**
カーソルを上下左右に動かします。
- ⑲ **決定ボタン**
選んだ項目を決定します。
- ⑲ **画面表示ボタン**
画面の表示の切り換えをします。

DVDを操作する

パナソニック(松下)のDVDレコーダーの場合(設定番号:0118)

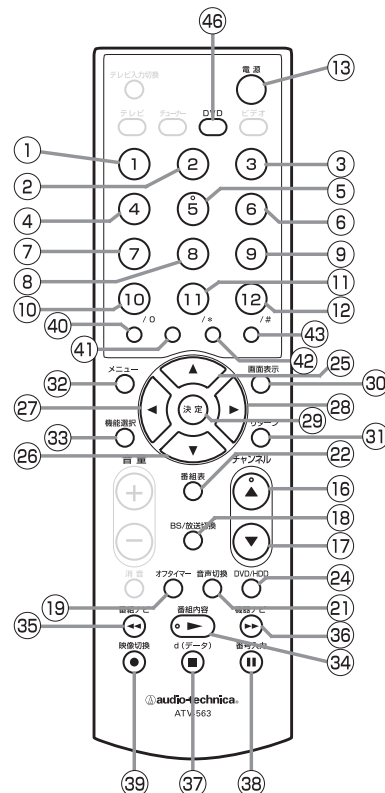

- ⑫ **黄ボタン**
録画モードのボタンになります。
- ⑫ ~ ⑲ **ビデオ機能ボタン**
再生/巻戻し/早送り/停止/一時停止/録画の操作をします。
*録画をしたいときは、録画ボタンを押しながら再生ボタンを押してください。
- ⑲ **機能選択ボタン**
機能選択のボタンになります。(DVDプレーヤーの場合はタイトルメニューの表示をします。)

その他の操作

オフタイマーとチャンネル▲/▼、チャンネルのボタンの1~12のどれかを同時に押すことで画面設定、コマ送り、マーカーなどの操作ができます。対応している機能については取扱説明書を参照してください。

- ⑫ **DVDモードボタン**
DVDモードにする時に押します。
- ⑬ **電源ボタン**
DVDの電源を入/切します。
- ⑭ ~ ⑲ **数字ボタン**
チャンネル/数字を入力します。
⑲は0のボタンになります。
- ⑲ **選局アップダウンボタン**
DVDのチャンネルを上/下します。(DVDプレーヤーの場合はチャプターのアップ/ダウンをします。)
- ⑲ **BS/放送切替ボタン**
(DVDプレーヤーの場合はサブタイトルの表示を設定します。)
- ⑲ **音声切替ボタン**
音声多重放送の音声の切り換えをします。
- ⑲ **番組表ボタン**
番組表を表示します。(DVDプレーヤーの場合はアングルを切り換えます。)
- ⑲ ~ ⑲ **カーソルボタン**
カーソルを上下左右に動かします。
- ⑲ **決定ボタン**
選んだ項目を決定します。
- ⑲ **画面表示ボタン**
画面の表示の切り換えをします。
- ⑲ **リターンボタン**
画面の戻る操作を行います。
- ⑲ **メニューボタン**
プログラムナビ/メニューの表示をします。
- ⑲ **青ボタン**
スキップ「送り」のボタンになります。
- ⑲ **赤ボタン**
スキップ「戻し」のボタンになります。
- ⑲ **緑ボタン**
ダビングのボタンになります。

*設定番号によっては、使えないボタンがあります。
*メーカーによって機能の名称が異なることがあります。