

TITLE

AT4050

テクニカルデータ

型式	DCバイアスコンデンサー型(ツインダイアフラム)
指向特性	可変(単一指向性, 無指向性, 双指向性)
周波数特性	20~18,000Hz
感度	-36dB(0dB=1V/1Pa, 1kHz)
最大入力音圧レベル	149dB.S.P.L.(パッドOFF, 1kHz, THD1%)
ローカットスイッチ	80Hz, 12dB/oct.
SN比	77dB以上(1kHz, 1Pa)
出力インピーダンス	100Ω平衡, トランスレス
電源	ファントムDC48V
消費電流	4.2mA
仕上げ	黒艶消し焼き付け塗装
重量	510g
付属品	AT8449ショックマウント キャリングケース ダストカバー

内部結線図

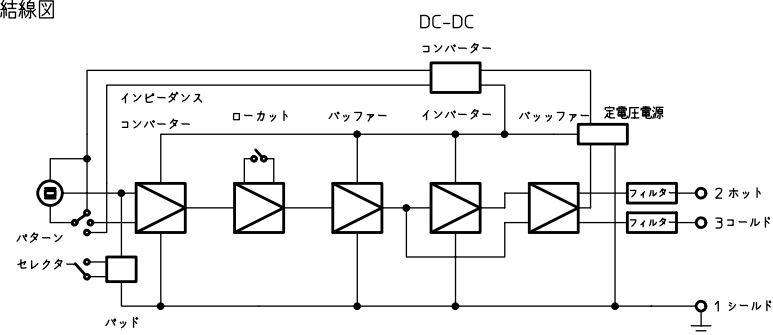

単一指向性

周波数特性

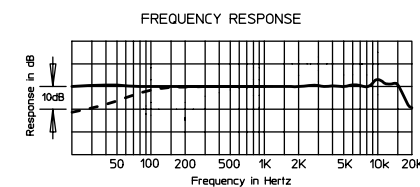

指向特性

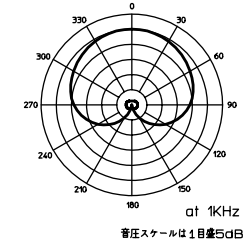

無指向性

周波数特性

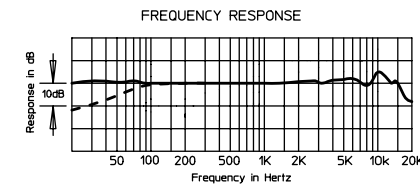

指向特性

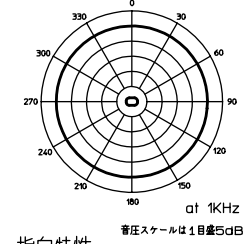

双指向性

周波数特性

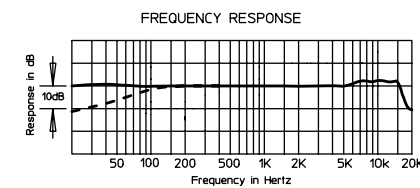

指向特性

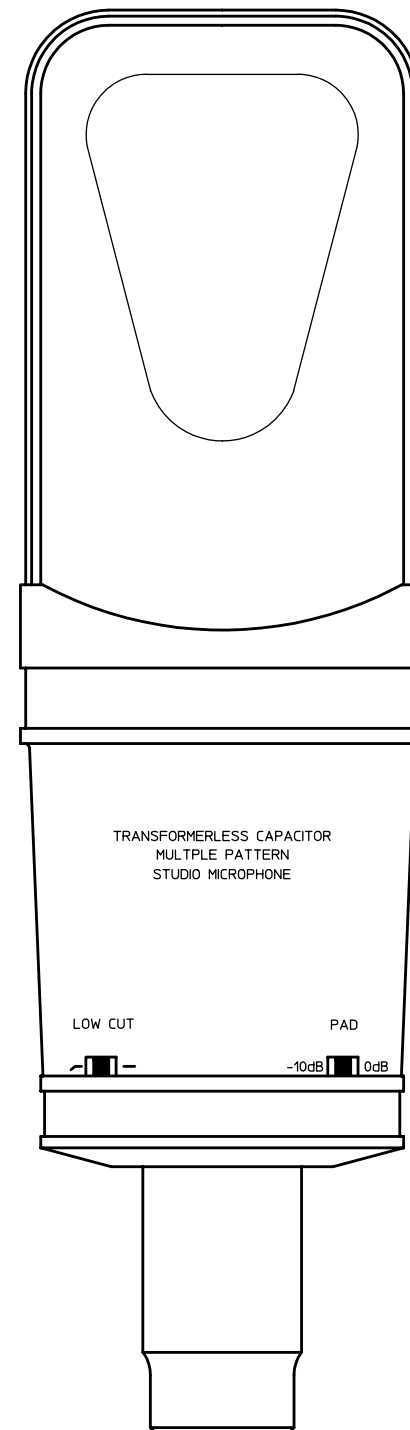
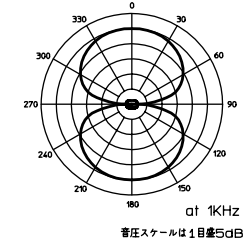

背面

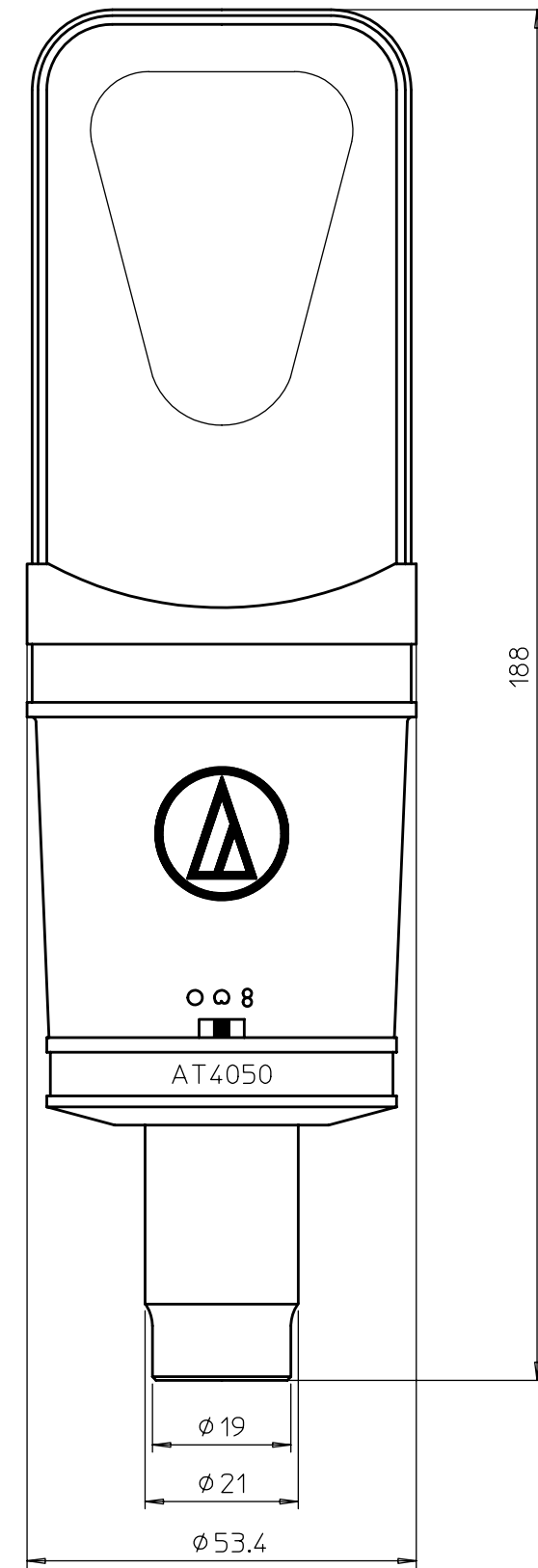

DATE 2005.01.06
97.05.15
94.08.01

尺度 1:1
三角法



秋野

図面は実測しないこと。