



## **ATH-IEX1**

HYBRID IN-EAR HEADPHONES

User Manual

ハイブリッド型インナーイヤーヘッドホン

Hybrid In-Ear Headphones

Écouteurs intra-auriculaires hybrides

Hybrid-In-Ear-Kopfhörer

Cuffie auricolari ibride

Intrauriculares híbridos

Fones de ouvido intra-auriculares híbridos

Гибридные наушники-вкладыши

混合内置式耳机

混合耳塞式耳機

하이브리드 인이어 헤드폰

取扱説明書	J A
User Manual	E N
Manuel de l'utilisateur	F R
Bedienungsanleitung	D E
Manuale dell'utente	I T
Manual de usuario	E S
Manual do Usuário	P T
Руководство пользователя	R U
用户手册	S C
使用説明書	T C
사용설명서	K O

## ■ はじめに

ご購入ありがとうございます。ご使用前にこの取扱説明書を必ずお読みのうえ、正しくご使用ください。

また、いつでもすぐ読める場所に保管しておいてください。

## ■ 安全上の注意

本製品は安全性に充分な配慮をして設計をしていますが、使いかたを誤ると事故が起ることがあります。事故を未然に防ぐために下記の内容を必ずお守りください。



### 警告

この表示は「取り扱いを誤った場合、使用者が死亡または重傷を負う可能性があります」を意味しています。



### 注意

この表示は「取り扱いを誤った場合、使用者が傷害を負う、または物的損害が発生する可能性があります」を意味しています。



### 警告

- 自動車、バイク、自転車など、乗り物の運転中は絶対に使用しないでください。交通事故の原因となります。
- 周囲の音が聞こえないと危険な場所(踏切、駅のホーム、工事現場、車や自転車の通る道など)では使用しないでください。
- 本製品は密閉度が高く、外部の音が聞こえにくくなります。周囲の音が聞こえる音量で、安全を確かめながらご使用ください。
- イヤピースは幼児の手の届かない場所に保管してください。



### 注意

- 本製品を使用中に気分が悪くなった場合は、すぐにご使用を中止してください。
- 耳をあまり刺激しない適度な音量でご使用ください。大音量で長時間聞くと聴力に悪影響を与えることがあります。
- 肌に異常を感じた場合は、すぐにご使用を中止してください。
- 分解や改造はしないでください。
- ヘッドホンを耳から外したときは、必ずイヤピースが本体に付いているかご確認ください。イヤピースが耳の中に残り取り出せない場合は、すぐに医師の診察を受けてください。

## ■ 使用上の注意

- ご使用の際は、接続機器の取扱説明書も必ずお読みください。
  - 万一、接続機器のメモリーなどが消失しても、当社では一切責任を負いません。
  - 交通機関や公共の場所では、他の人の迷惑にならないよう、音量にご注意ください。
  - 接続する際は、必ず機器の音量を最小にしてください。
  - 乾燥した場所では耳にビリビリと刺激を感じることがあります。これは人体や接続した機器に蓄積された静電気によるもので本製品の故障ではありません。
  - 強い衝撃を与えないでください。
  - 直射日光の当たる場所、暖房器具の近く、高温多湿やほこりの多い場所に置かないでください。また水がかからないようにしてください。
  - 本製品は長い間使用すると、紫外線(特に直射日光)や摩擦により変色することがあります。
  - コードは必ずプラグを持って抜き差ししてください。コードを引っ張ると断線や事故の原因になります。
  - 本製品をそのままバッグやポケットなどに入れるとコードが引っ掛かり、断線の原因になります。
  - 本製品を使用しないときは、付属のケースに収納してください。
  - 本製品を接続機器に接続している状態で、コードを巻きつけないでください。プラグ付近に負担がかかり、断線する恐れがあります。
  - 着脱コードは、本製品の専用または推奨着脱コード以外使用しないでください。
- コードを延長する場合は、別売のヘッドホン延長コードをお買い求めください。



## ■ 各部の名称と接続例

ご使用になる前に、下図を参考にヘッドホンの各部をご確認ください。

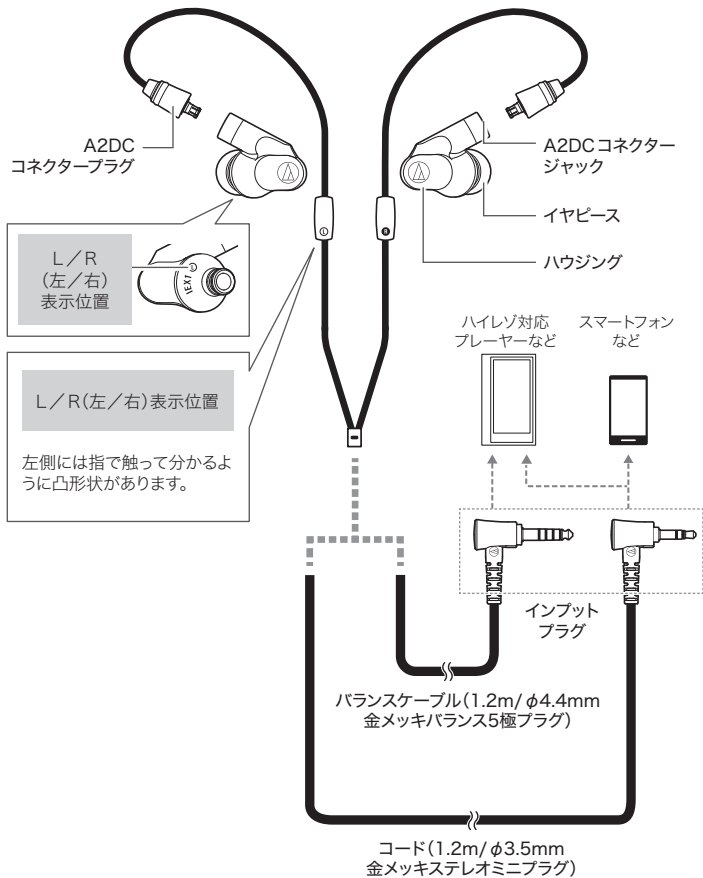

## ■ 使いかた

1. 付属の着脱コードのコネクタープラグのL(左)、R(右)を確認し、カチッと音がするまでハウジングのコネクタージャックへ押し込みます。
  - 詳しくは「着脱コードについて」を参照してください。
2. 接続する機器の音量を最小にして、接続する機器のヘッドホン端子に、コードのインプットプラグを接続します。
3. 本製品の“L(左)”の表示側を左耳に、“R(右)”の表示側を右耳に装着し、イヤピースを調整します。
4. 接続している機器を再生し、音量を調整してください。
  - 接続する機器の取扱説明書も併せてお読みください。

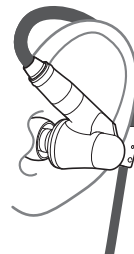

## ■ お手入れのしかた

長くご使用いただくために各部のお手入れをお願いいたします。お手入れの際は、アルコール、シンナーなど溶剤類は使用しないでください。

- 本体は乾いた布で汚れを拭いてください。
- 特にイヤピース装着部(右図参照)は、イヤピースを通して皮脂などの汚れが付着します。汚れが付着したまま使用すると、イヤピースが外れやすくなります。こまめに汚れを拭いてください。なお、音が出る部分は繊細なため、触らないようにしてください。故障の原因になります。
- コードが汗などで汚れた場合は、使用後すぐに乾いた布で拭いてください。汚れたまま使用すると、コードが劣化して固くなり、故障の原因になります。
- プラグが汚れた場合は、乾いた布で拭いてください。プラグが汚れたまま使用すると、音とびや雑音が入る場合があります。

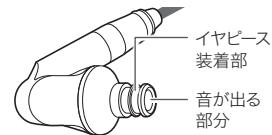

- 長い間ご使用にならない場合は、高温多湿を避け、風通しの良い場所に保管してください。
- イヤピースのお手入れは、「イヤピースについて」→「お手入れのしかた」をご参照ください。

## ■ イヤピースについて

### ■ イヤピースのサイズ/位置調整について

本製品は、4サイズのシリコンイヤピースXS、S、M、Lを付属しており、お買い上げ時はMサイズがスタンダードポジションに装着されています。また、イヤピースの位置は2段階で調整することができます。より良い音質で楽しんでいただくために、イヤピースのサイズや位置を換えて、イヤピースを耳の収まりの良い位置に調整してください。イヤピースが耳にうまく装着されていないと低音が聞こえにくいことがあります。

- コンプライ™フォームイヤピースを使用する場合は、「コンプライ™フォームイヤピースについて」を参照してください。

### ■ 2ポジションポスト

好みに合わせた装着が選べるイヤピースの2段階調整機構です。しっかりフィットして音漏れを防ぎ、低域表現を向上します。

イヤピースを外した図

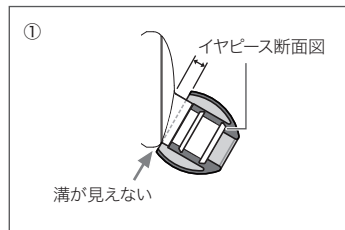
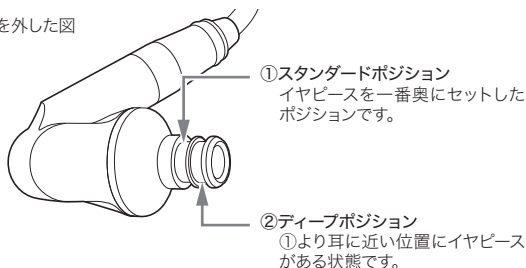

## ■ お手入れのしかた

イヤピースの洗浄は、ヘッドホンからイヤピースを取り外し、うすめた中性洗剤で手洗いしてください。洗浄後は乾いてからご使用ください。

## ■ 交換のしかた

消耗したイヤピースを取り外し、新しいイヤピースを斜めから押し当てます(右図参照)。イヤピースの内側を広げるように強く押し込み、奥までしっかり取り付けてください。

- イヤピースが外れにくい設計にしているため、取り付けがぎつくなっています。

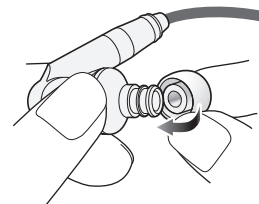

- イヤピースは汚れが付きやすいため、定期的に取り外しお手入れをしてください。汚れが付いたまま使用すると、イヤピースを通して本体の音が出る部分が汚れ、音質が悪くなる恐れがあります。
- イヤピースは消耗品のため、保存や使用により劣化します。イヤピースが外れやすくなるなどの劣化が見られた場合は交換イヤピースを販売店で買い求めください。
- 一度取り外したイヤピースを本体に付ける際は、確実に取り付けられているかを確認してください。イヤピースが耳の中に残ったまま放置すると、けがや病気の原因になります。

## ■ 着脱コードについて

本製品は、ヘッドホン部分とコード部分が着脱可能になっております。コードに劣化が見られた場合は、新しい専用または推奨着脱コード(別売)に交換してください。

- コードの取り外しは、新しいコードに交換するとき以外は行わないでください。

## ■ 着脱コードの交換のしかた

着脱部分には、繊細なピンがあります。斜めに引っ張ったり、取り付けるとピンが曲がり、故障の原因になります。着脱の際は必ずまっすぐ取り外し・取り付けを行ってください。

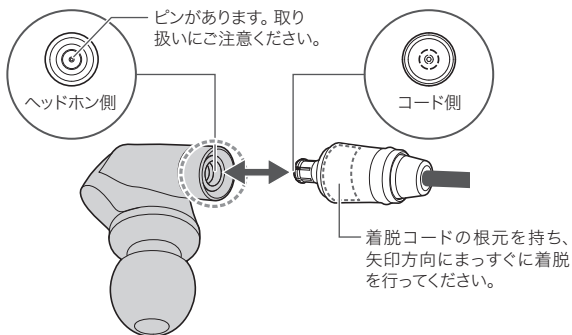

### コードの取り外しかた

ヘッドホンとコードの着脱部分を持ちながら、矢印の方向にまっすぐ引っ張り、取り外してください。

### コードの取り付けかた

ヘッドホンとコードのL/R(左/右)を確認し、図を参考にしてカチッと音がするまで押し込んでください。

## ■ テクニカルデータ

型式	ハイブリッド型
ドライバー	φ9.8mm、φ8.8mm、バランスド・アーマチュア×2基
出力音圧レベル	102dB/mW
再生周波数帯域	5~50,000Hz
最大入力	3mW
インピーダンス	5Ω
入力端子	A2DCコネクタージャック
質量(コード除く)	約19g
付属品	コード(1.2m/φ3.5mm金メッキステレオミニプラグ/L型)、バランスケーブル(1.2m/φ4.4mm金メッキバランス5極プラグ/L型)、ケース、イヤピース(XS、S、M、L)、コンプライ™フォームイヤピース(S、M、L)、クリーニングクロス
交換品(別売)	コード、バランスケーブル、イヤピース ER-CKM55XS,S,M,L

改良のため予告なく変更することがあります。

## ■ お問い合わせ

---

### ■ アフターサービスについて

本製品をご家庭用として、取扱説明や接続・注意書きに従ったご使用において故障した場合、保証書記載の期間・規定により無料修理をさせていただきます。修理ができない製品の場合は、交換させていただきます。お買い上げの際の領収書またはレシートなどは、保証開始日の確認のために保証書と共に大切に保管し、修理などの際は提示をお願いします。

### ■ お問い合わせ先(電話受付/平日9:00~17:30)

製品の仕様・使いかたや修理・部品のご相談は、お買い上げのお店または当社窓口およびホームページのサポートまでお願いします。

- お客様相談窓口(製品の仕様・使いかた) ☎ 0120-773-417  
(携帯電話・PHSなどのご利用は 03-6746-0211)  
FAX:042-739-9120 Eメール: support@audio-technica.co.jp
- サービスセンター(修理・部品) ☎ 0120-887-416  
(携帯電話・PHSなどのご利用は 03-6746-0212)  
FAX:042-739-9120 Eメール: servicecenter@audio-technica.co.jp
- ホームページ(サポート)  
[www.audio-technica.co.jp/atj/support/](http://www.audio-technica.co.jp/atj/support/)

## ■ コンプライ™フォームイヤピースについて

本製品は、コンプライ™フォームイヤピースTs-500を付属しております。

### ■ お手入れのしかた

ヘッドホンからイヤピースを外し、水で濡らした布を固く絞り表面を拭いてください。水洗いはしないでください。

### ■ 交換のしかた

下図のように、古くなったイヤピースをつまみ、ねじりながら外します。新しいイヤピースを奥までしっかり取り付けてください。

イヤピースの表面を傷付けないように、爪を立てず指の腹で作業を行ってください。

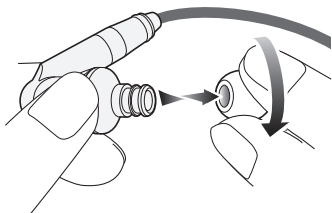

### ■ 購入のしかた

インターネットで[www.comply.jp](http://www.comply.jp)へアクセスし、コンプライ™フォームイヤピースTs-500をお選びいただき、お買い求めください。

- 本製品に付属しているコンプライ™フォームイヤピースはS/M/Lサイズです。

## ■ About COMPLY™ foam eartips

The product comes with a pair of Comply™ Ts-500 foam eartips.

### ■ Cleaning the eartips

Remove eartips from the in-ear headphones, and wipe their surfaces with a moistened cloth that has been wrung out well. Do not wash these eartips in water.

### ■ Replacing the eartips

Remove the old eartip with a twisting motion as shown in the figure. Mount the new eartip over the stem to the base of the stem.

When mounting the COMPLY™ foam eartips, use the flat parts of your fingers and do not use your nails so as to avoid damaging the surface of the eartips.

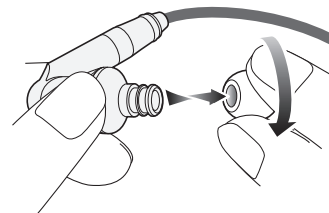

### ■ To order COMPLY™ foam eartips (except for Japan)

Visit [www.complyfoam.com](http://www.complyfoam.com) and select the COMPLY™ Ts-500 foam eartips.

- The product includes Comply™ foam eartips in 3 sizes (S, M, and L).

COMPLY™ is a trademark of Hearing Components, Inc.

## ■ Introduction

---

Thank you for purchasing this product. Before using the product, read through the user manual to ensure that you will use the product correctly. Please keep this manual for future reference.

## ■ Caution

---

- Follow applicable laws regarding mobile phone and headphone use if using the product while driving.
- Do not use the product in places where the inability to hear ambient sound presents a serious risk (such as at railroad crossings, train stations, construction sites).
- The product effectively shields external sound, so you may not hear sound around you clearly while wearing the product. Adjust the volume to a level where you can still hear background sound and monitor the area around you while listening to music.
- Store the eartips out of the reach of small children.
- If you begin to feel unwell while using the product, discontinue use immediately.
- To prevent damage to your hearing, do not raise the volume too high. Listening to loud sound for an extended period may cause temporary or permanent hearing loss.
- Discontinue use if skin irritation results from direct contact with the product.
- Do not disassemble, modify or attempt to repair the product.
- When removing the product from your ears, check to make sure the eartips are still attached to the main unit. If the eartips become lodged in your ears and you are unable to remove them, consult a physician at once.

## ■ Notes on use

---

- To ensure compatibility and correct usage, always consult the user manual of any device before connecting the product to it.
  - Audio-Technica will not be liable in any way for any loss of data in the unlikely event that such losses should occur while using the product.
  - On public transport systems or in other public places, keep the volume low so as not to disturb other people.
  - Minimize the volume on your audio device before connecting the product in order to avoid hearing damage from sudden exposure to excessive volume.
  - When using the product in a dry environment, you may feel a tingling sensation in your ears. This is caused by static electricity accumulated on your body, not by product malfunction.
  - Do not subject the product to strong impact.
  - Do not store the product under direct sunlight, near heating devices or in a hot, humid or dusty place. Do not allow the product to get wet.
  - When the product is used for a long time, the product may become discolored due to ultraviolet light (especially direct sunlight) or wear.
  - Connect/disconnect the included cable by holding the plug. Pulling directly on the cable can result in a broken wire and the risk of electric shock.
  - The cable may become caught or severed if the product is placed in a bag without adequate protection.
  - When you are not using the product, store it in the included case.
  - Do not wind the cable around your portable audio device. This may damage or sever the cable.
  - Use only the included cable. Using a different cable may result in product malfunction.
- Lengthening the headphone cable requires a separate extension cable available from your dealer.

## ■ Name of each part

Confirm each part before using the product.

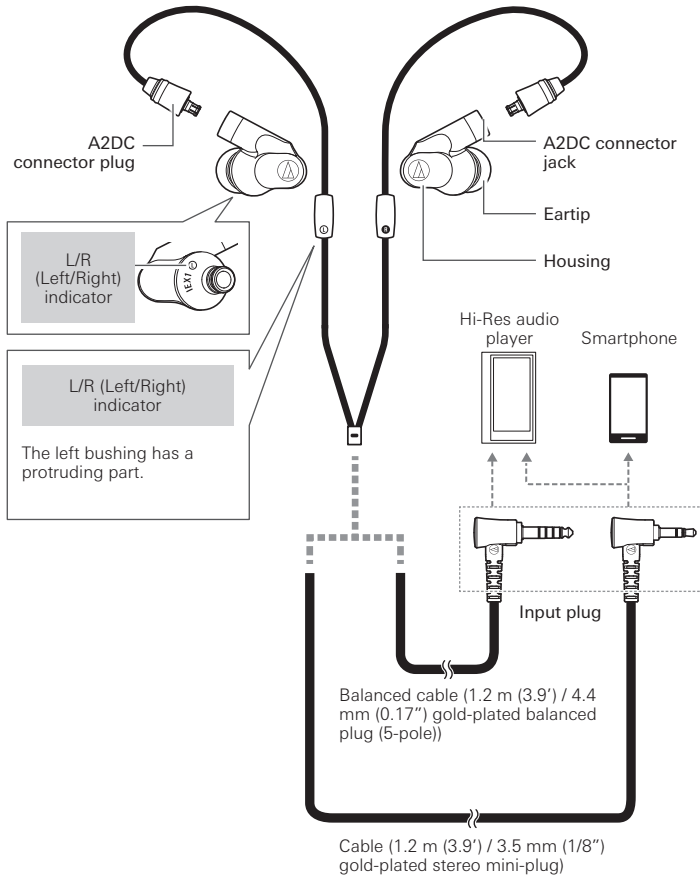

## ■ Using the headphones

1. Identify the left (L) and right (R) connectors on the included detachable cable and plug each into the appropriate connector jack until it clicks.
  - Refer to "About the detachable cable" for detailed information.
2. Lower the volume on the device you intend to use, then connect the input plug to the device's headphone jack.
3. Make sure to place each eartip (L/R) in the correct ear.
4. Turn on your audio device, and adjust volume as necessary.
  - Also read the user manual of your audio device.

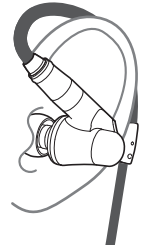

## ■ Care

Get into the habit of regularly cleaning the product to ensure that it will last for a long time. Do not use alcohol, paint thinners or other solvents for cleaning purposes.

- Use a dry cloth to clean the headphones.
- Natural oils from the skin are particularly likely to build up on the eartip attachment parts (see figure at right). If these areas are not cleaned, the eartips can become detached. Clean them regularly. Do not touch the areas where sound is produced as they are delicate. Doing so may result in malfunction.
- Use a dry cloth to clean the cable of any sweat or dirt. Failure to clean the cable may cause it to deteriorate and harden over time, resulting in malfunction.
- Wipe the cable's plugs with a dry cloth if dirty. Using the plugs without cleaning them can cause sound interruption or distortion.

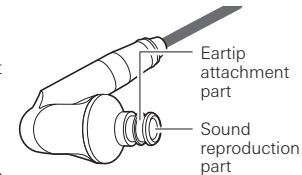

- For long-time storage, keep the product in a well-ventilated place without high temperatures and humidity.
- Refer to "Cleaning the eartips" in "About the eartips" to learn how to clean the eartips.

## ■ About the eartips

### ■ Size and position

The product comes with silicone eartips in four sizes (XS, S, M and L). At the time of purchase, the M size silicone eartips are attached and positioned in standard position.

To ensure the best sound quality and position, select the eartip size that is best suited for you, and adjust the eartips inside your ears for a snug fit. It may be difficult to hear bass sounds if the eartips do not fit snugly in your ears.

- Refer to "About COMPLY™ foam eartips" for use of COMPLY™ foam eartips.

### ■ 2 POSITION POST

2 position post maximizes sound isolation while providing a better fit.

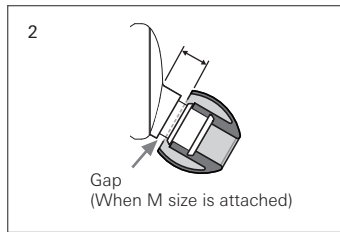
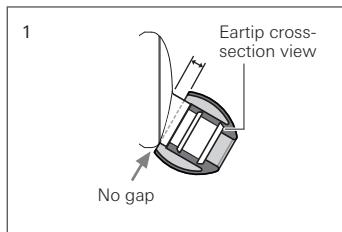
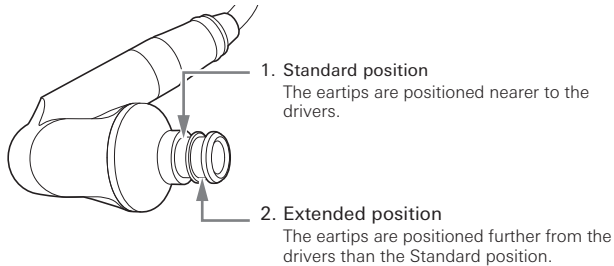

### ■ Cleaning the eartips

Remove eartips from the product and clean them with a diluted detergent. After cleaning, dry before use.

### ■ Replacing the eartip

Remove the old eartip and attach the new eartip by pushing it onto the headphone at an angle (see figure). Push firmly on the eartip so that the inside of the eartip expands, and push the eartip onto the post as far as it will go.

- The eartips are designed to fit tightly to the product so that they will not come loose unintentionally.

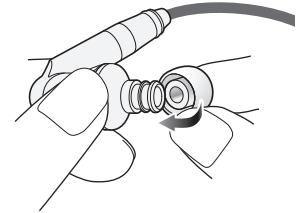

- Periodically remove and clean the eartips as they become dirty easily. Using dirty eartips may cause the headphones themselves to become dirty, resulting in deteriorated sound quality.
- Eartips are consumable parts that degrade through storage and use. If the eartips are loose and easily removed or if they appear to have degraded, purchase replacements.
- When reattaching eartips that were previously removed, be sure to check that they are securely attached. Injury or illness may occur if the eartips become detached and are left inside the ear.



## ■ About the detachable cable

The cable on the product is detachable. If there are signs of deterioration, replace the cable (sold separately).

- Do not detach the cable except when replacing it with a new cable.

## ■ How to replace the detachable cable

The detachable connector is very delicate. Only pull or attach in a straight motion to prevent malfunction.

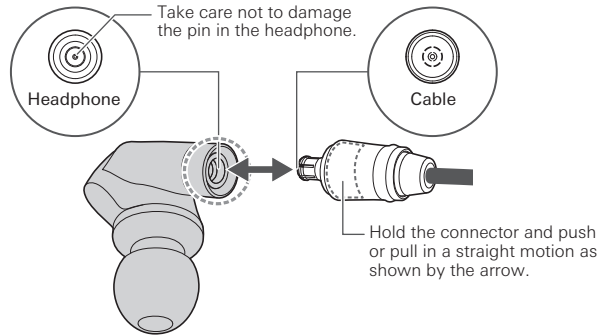

### How to detach the cable

Hold the connector and pull straight out in the direction shown by the arrow.

### How to attach the cable

Plug the left or right connector in as shown in the figure until it clicks.

## ■ Specifications

Type	Hybrid
Driver	9.8 mm, 8.8 mm, Balanced armature x 2
Sensitivity	102 dB/mW
Frequency response	5 to 50,000 Hz
Maximum input power	3 mW
Impedance	5 ohms
Input jack	A2DC connector jack
Weight (without cable)	Approx. 19 g (0.67 oz)
Included accessories	Cable (1.2 m (3.9') / 3.5 mm (1/8") gold-plated stereo mini-plug (L-shaped)) , Balanced cable (1.2 m (3.9') / 4.4mm (0.17") gold-plated balanced plug (5 pole / L-shaped)), Case, Eartips (XS, S, M, L), COMPLY™ foam eartips (S, M, L), Cleaning cloth
Sold separately	Cable, Balanced cable, Eartips

For product improvement, the product is subject to modification without notice.

## ■ Introduction

Nous vous remercions d'avoir choisi ce produit. Avant utilisation, merci de lire attentivement ce manuel de l'utilisateur pour vous assurer du bon usage du produit. Veuillez conserver ce manuel pour consultation ultérieure.

## ■ Mise en garde

- Respectez les lois applicables concernant l'utilisation du téléphone portable et des écouteurs si vous utilisez le produit en conduisant.
- N'utilisez pas le produit dans des endroits où l'incapacité d'entendre les bruits ambiants présente un risque important (comme les passages à niveau, les gares, les chantiers de construction).
- Le produit isole efficacement du bruit extérieur, et vous risquez de ne pas entendre clairement les bruits environnants lorsque vous portez le produit. Réglez le volume à un niveau vous permettant d'entendre le son d'arrière-plan et surveillez la zone autour de vous lorsque vous écoutez de la musique.
- Conservez les embouts hors de la portée des petits enfants.
- Si vous ressentez une sensation de malaise pendant l'utilisation du produit, arrêtez l'utilisation immédiatement.
- Pour éviter d'endommager votre ouïe, n'augmentez pas trop le volume. L'écoute prolongée de sons forts peut provoquer une perte auditive temporaire ou permanente.
- Cessez d'utiliser le produit en cas d'irritation cutanée découlant d'un contact direct avec celui-ci.
- Ne démontez pas, ne modifiez pas ou ne tentez pas de réparer le produit.
- Lorsque vous retirez le produit de vos oreilles, vérifiez que les embouts sont toujours attachés à l'unité principale. Si les embouts se coincent dans vos oreilles et vous ne pouvez pas les retirer, consultez un médecin immédiatement.

## ■ Remarques concernant l'utilisation

- Pour garantir la compatibilité et une utilisation correcte, consultez toujours le manuel de l'utilisateur de l'appareil auquel vous connecterez le produit.
- Audio-Technica ne pourra en aucun cas être tenu responsable des pertes de données dans le cas peu probable que de telles pertes se produisent lors de l'utilisation de la produit.
- Dans les transports publics ou dans d'autres lieux publics, veillez au volume afin de ne pas déranger les autres.
- Baissez le volume sur votre appareil audio avant d'y connecter le produit afin d'éviter d'endommager votre ouïe en raison d'une exposition soudaine à un volume sonore excessif.
- Si vous utilisez le produit dans une atmosphère sèche, vous pouvez ressentir des picotements dans les oreilles. Ceci est dû à l'électricité statique accumulée sur votre corps et non à un dysfonctionnement du produit.
- Ne soumettez pas le produit à un impact fort.
- Ne laissez pas le produit exposé à l'ensoleillement direct, près d'appareils générant de la chaleur ou dans un endroit chaud, humide ou poussiéreux. Ne mouillez pas le produit.
- Si vous utilisez longtemps le produit, il peut se décolorer en raison de la lumière ultraviolette (particulièrement sous un ensoleillement direct) ou de l'usure.
- Branchez ou débranchez le câble fourni en le tenant par sa fiche. Si vous tirez directement sur le câble, vous risquez de rompre un fil électrique et de vous électrocuter.
- Le câble peut se retrouver coincé ou coupé si le produit est placé dans un sac sans protection adéquate.
- Lorsque vous n'utilisez pas le produit, rangez-le dans l'étui inclus.
- N'enroulez pas le câble autour de votre appareil audio portable. Sous peine d'endommager ou de couper le câble.
- Utilisez uniquement le câble fourni. L'utilisation d'un câble différent peut entraîner un dysfonctionnement du produit.

- La rallonge du câble du casque nécessite un câble d'extension séparé disponible chez votre revendeur.

## Nom de chaque élément

Vérifiez tous les composants avant d'utiliser le produit.

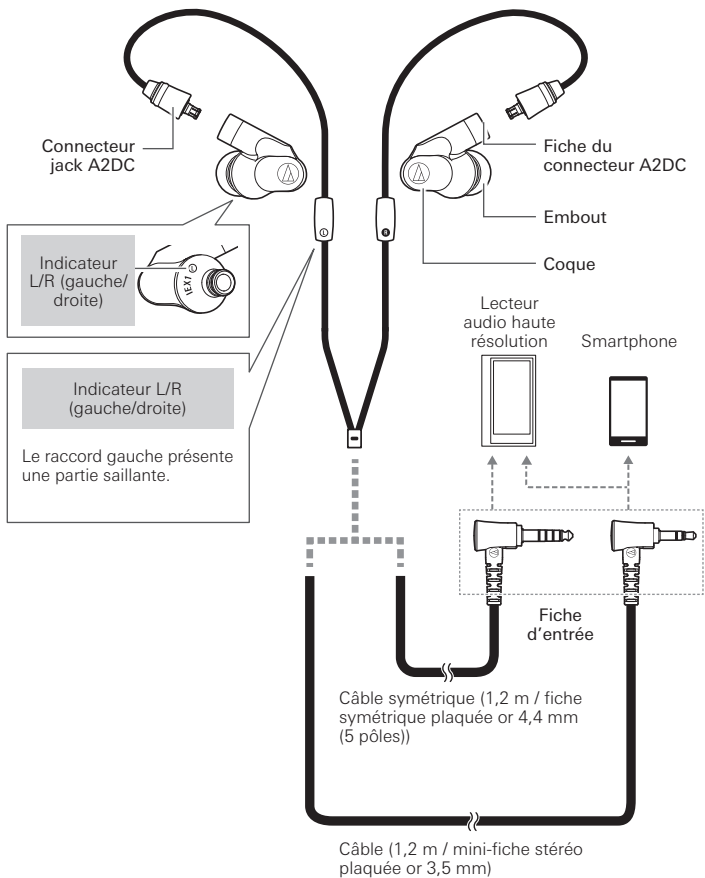

## Utilisation du casque

1. Identifiez les connecteurs gauche (L) et droit (R) du câble détachable fourni et enfoncez chacun d'eux dans le connecteur jack approprié jusqu'au déclic.
  - Reportez-vous à « À propos du câble détachable » pour plus d'informations.
2. Baissez le volume sur l'appareil que vous prévoyez d'utiliser, puis branchez la fiche d'entrée dans la prise casque de l'appareil.
3. Veillez à placer chaque embout (L/R) dans la bonne oreille.
4. Allumez votre appareil audio et réglez le volume au besoin.
  - Lisez également le manuel de l'utilisateur de votre appareil audio.

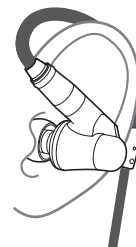

## Entretien

Prenez l'habitude de nettoyer régulièrement le produit pour lui assurer une longue durée de vie. N'utilisez pas d'alcool, de diluant à peinture ou d'autres solvants pour le nettoyage.

- Utilisez un chiffon sec pour nettoyer le casque et la télécommande.
- Les huiles naturelles de la peau sont particulièrement susceptibles de s'accumuler sur les pièces de fixation des embouts (voir figure à droite). Si ces pièces ne sont pas nettoyées, les embouts peuvent se détacher. Nettoyez-les régulièrement. Ne touchez pas les zones où le son est produit, car elles sont délicates. Cela pourrait entraîner un dysfonctionnement.
- Utilisez un chiffon sec pour nettoyer le câble de toute transpiration ou saleté. Si vous ne nettoyez pas le câble, il risque de se détériorer et de durcir avec le temps, et de provoquer des dysfonctionnements.
- Essuyez les fiches du câble avec un chiffon sec si elles sont sales. L'utilisation des fiches sans les nettoyer peut provoquer une interruption ou une distorsion du son.

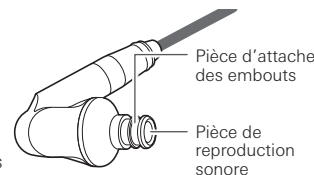

- Si vous prévoyez de ranger le produit pendant une période prolongée, conservez-le dans un endroit bien aéré à l'abri de températures ou humidité élevée(s).
- Reportez-vous à la section « Nettoyage des embouts » dans la section « À propos des embouts » pour savoir comment nettoyer les embouts.

## ■ À propos des embouts

### ■ Taille et position

Le produit est livré avec des embouts en silicone en quatre tailles (XS, S, M et L). Au moment de l'achat, les embouts en silicone de taille M sont fixés et positionnés en position standard.

Pour garantir la meilleure qualité sonore et la meilleure position, sélectionnez la taille d'embout qui vous convient le mieux et mettez en place les embouts à l'intérieur de vos oreilles pour un ajustement parfait. Il peut être difficile d'entendre des sons graves si les embouts ne correspondent pas parfaitement à vos oreilles.

### ■ POTEAU 2 POSITIONS

Le poteau à 2 positions maximise l'isolation acoustique tout en procurant un meilleur ajustement.

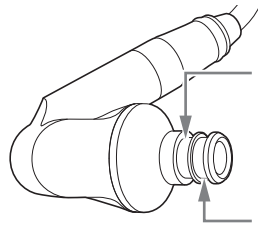

#### 1. Position standard

Les embouts sont positionnés plus près des transducteurs.

#### 2. Position déployée

Les embouts sont positionnés plus loin des transducteurs que dans la position standard.

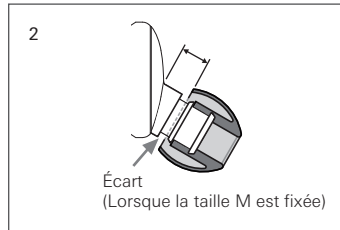
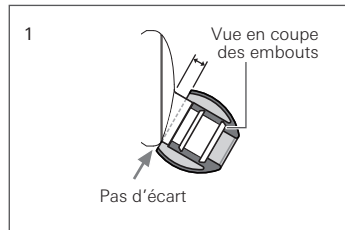

### ■ Nettoyage des embouts

Retirez les embouts du produit et nettoyez-les avec un détergent dilué. Après le nettoyage, laissez-les sécher avant de les utiliser à nouveau.

### ■ Remplacement de l'embout

Retirez l'ancien embout et attachez le nouvel embout en le poussant sur le écouteur (voir figure). Appuyez fermement sur le tampon de l'oreille pour que l'intérieur des embouts se dilate et enfoncez le tampon de l'oreille aussi loin que possible.

- Les embouts sont conçus pour s'adapter étroitement au produit afin qu'ils ne se détachent pas involontairement.

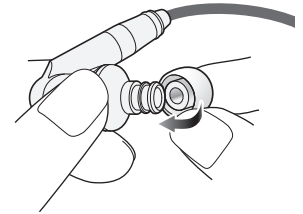

- Retirez et nettoyez périodiquement les embouts car ils deviennent sales facilement. L'utilisation d'embouts sales peut provoquer la détérioration des écouteurs, ce qui entraîne une détérioration de la qualité du son.
- Les embouts sont des pièces consommables qui se dégradent lors du stockage et de l'utilisation. Si les embouts sont lâches et facilement enlevés ou s'ils semblent être dégradés, achetez des pièces de rechange.
- Lorsque vous remettez les embouts précédemment supprimés, vérifiez qu'ils sont bien attachés. Une blessure ou une maladie peut se produire si les embouts se détachent et sont laissés dans l'oreille.

## ■ À propos du câble détachable

Le câble sur le produit est détachable. S'il y a des signes de détérioration, remplacez le câble (vendu séparément).

- Ne détachez pas le câble, sauf si vous le remplacez par un câble neuf.

## ■ Comment remplacer le câble détachable

Le connecteur détachable est très fragile. Débranchez ou branchez seulement en ligne droite pour éviter un dysfonctionnement.

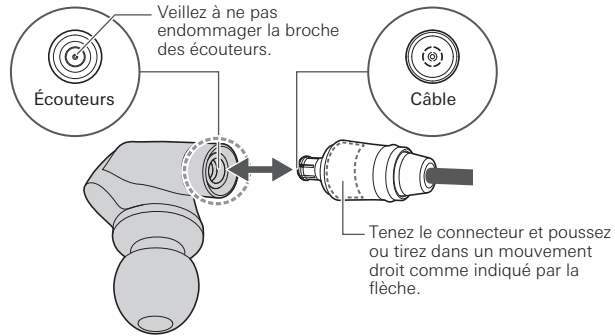

### Comment débrancher le câble

Maintenez le connecteur et tirez en ligne droite dans le sens indiqué par la flèche.

### Comment brancher le câble

Enfoncez le connecteur gauche ou droit comme indiqué sur la figure jusqu'à ce qu'il s'enclenche.

## ■ Caractéristiques techniques

Type	Hybride
Transducteur	9,8 mm, 8,8 mm, à armature équilibrée x 2
Sensibilité	102 dB/mW
Réponse en fréquence	5 à 50.000 Hz
Puissance d'entrée maximale	3 mW
Impédance	5 ohms
Prise d'entrée	Fiche du connecteur A2DC
Poids (sans le câble)	Environ 19 g
Accessoires fournis	Câble (1,2 m / mini-fiche stéréo plaquée or 3,5 mm (en forme de L)), câble symétrique (1,2 m / fiche symétrique plaquée or 4,4 mm (5 pôles / en forme de L)), Étui, embouts (XS, S, M, L), embouts en mousse COMPLY™ (S, M, L), Chiffon de nettoyage
Vendu séparément	Câble, Câble symétrique, Embouts

Le produit est susceptible d'être modifié sans préavis à des fins d'amélioration.

## ■ Einleitung

Vielen Dank für den Kauf dieses Produkts. Lesen Sie diese Bedienungsanleitung vor Gebrauch des Produkts, um sicherzustellen, dass Sie es korrekt verwenden. Bewahren Sie diese Anleitung für später anfallende Fragen auf.

## ■ Vorsicht

- Wenn das Produkt beim Lenken eines Fahrzeugs verwendet werden soll, beachten Sie die betreffenden Gesetze zum Gebrauch von Mobiltelefonen und Kopfhörern.
- Benutzen Sie das Produkt nicht an Orten, wo die Nichtwahrnehmung von Umgebungsgeräuschen eine ernste Gefahr darstellt (beispielsweise an Bahnübergängen, in Bahnhöfen und an Baustellen).
- Da das Produkt Außengeräusche effektiv dämpft, können Sie die Geräusche in Ihrer Umgebung möglicherweise nicht gut hören, während Sie das Produkt tragen. Stellen Sie die Lautstärke nur so hoch ein, dass Sie Hintergrundgeräusche noch wahrnehmen können, und achten Sie auf Ihre Umgebung, während Sie Musik hören.
- Bewahren Sie die Ohrstöpsel außerhalb der Reichweite von kleinen Kindern auf.
- Wenn Ihnen während der Verwendung des Produkts unwohl wird, stellen Sie die Nutzung sofort ein.
- Benutzen Sie die Kopfhörer niemals mit zu hoher Lautstärke, um Gehörschäden zu vermeiden. Werden die Ohren längere Zeit einem hohen Schallpegel ausgesetzt, kann dies zu zeitweiligem oder permanentem Hörverlust führen.
- Sollte der direkte Kontakt mit dem Produkt Hautreizungen verursachen, stellen Sie den Gebrauch unverzüglich ein.
- Zerlegen oder ändern Sie das Produkt nicht und versuchen Sie auch nicht, es zu reparieren.
- Stellen Sie sicher, dass die Ohrstöpsel noch immer mit dem Hauptgerät verbunden sind, wenn Sie das Produkt aus Ihren Ohren entfernen. Sollten die Ohrstöpsel in Ihren Ohren stecken bleiben und Sie diese nicht entfernen können, suchen Sie umgehend einen Arzt auf.

## ■ Hinweise zur Verwendung

- Um Kompatibilität und korrekten Gebrauch zu gewährleisten, schlagen Sie vor dem Verbinden des Produkts stets in der Bedienungsanleitung des anderen Geräts nach.
  - Audio-Technica haftet in keiner Weise für den unwahrscheinlichen Fall irgendwelcher Datenverluste, die in Zusammenhang mit der Benutzung dieses Produkts entstehen.
  - Halten Sie die Lautstärke in öffentlichen Verkehrsmitteln oder an anderen öffentlichen Orten niedrig, um andere Personen nicht zu stören.
  - Stellen Sie die Lautstärke an Ihrem Audiogerät auf Minimum, bevor Sie das Produkt verbinden, um Gehörschäden durch plötzliche Einwirkung übermäßiger Lautstärke zu vermeiden.
  - Wenn Sie das Produkt in einer trockenen Umgebung benutzen, verspüren Sie möglicherweise ein Kribbeln in Ihren Ohren. Dies wird durch die in Ihrem Körper angesammelte statische Elektrizität verursacht und nicht durch eine Funktionsstörung des Produkts.
  - Setzen Sie das Produkt keinen starken Stößen aus.
  - Bewahren Sie das Produkt nicht in direktem Sonnenlicht, in der Nähe eines Heizkörpers oder an einem heißen, feuchten oder staubigen Ort auf. Lassen Sie das Produkt nicht nass werden.
  - Nach langem Gebrauch kann das Produkt Verfärbungen durch ultraviolettes Licht (insbesondere direktes Sonnenlicht) oder Verschleiß aufweisen.
  - Fassen Sie beim Anschließen/Abziehen des mitgelieferten Kabels den Stecker. Direktes Ziehen am Kabel kann zu einem Bruch der Ader und zu einem elektrischen Schlag führen.
  - Das Kabel kann sich verheddern oder reißen, wenn das Produkt ohne angemessenen Schutz in einem Beutel mitgeführt wird.
  - Wenn Sie das Produkt nicht verwenden, legen Sie es in der mitgelieferten Tasche auf.
  - Wickeln Sie das Kabel nicht um Ihr tragbares Audiogerät. Dadurch könnte das Kabel beschädigt werden oder abreißen.
  - Verwenden Sie nur das mitgelieferte Kabel. Die Verwendung eines anderen Kabels kann zu Fehlfunktionen des Produkts führen.
- Zur Verlängerung des Kopfhörerkabels ist ein spezielles Verlängerungskabel erforderlich, das Sie bei Ihrem Händler erhalten.

## ■ Namen der einzelnen Teile

Überprüfen Sie vor dem Gebrauch des Produkts die einzelnen Teile.

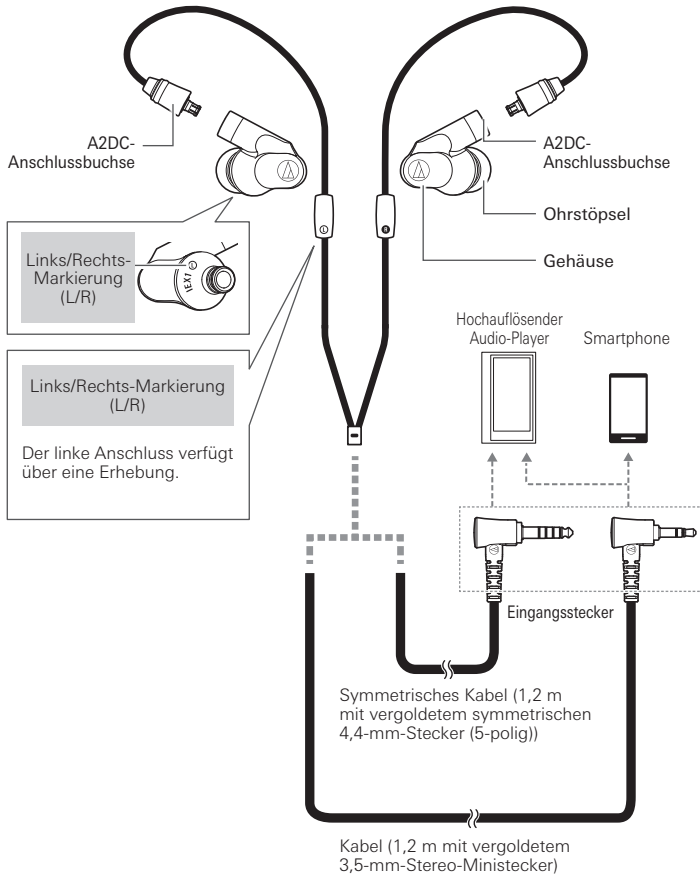

## ■ Gebrauch des Kopfhörers

1. Identifizieren Sie den linken (L) und rechten (R) Anschluss am mitgelieferten abnehmbaren Kabel und stecken Sie diese jeweils in die entsprechende Anschlussbuchse, bis sie einrastet.
  - Detaillierte Informationen finden Sie unter „Über das abnehmbare Kabel“.
2. Senken Sie die Lautstärke am zu verbindenden Gerät und schließen Sie dann den Eingangsstecker an die Kopfhörerbuchse des Geräts an.
3. Achten Sie darauf, dass jeder Ohrstöpsel (L/R) im richtigen Ohr platziert wird.
4. Schalten Sie Ihr Audiogerät ein und stellen Sie die Lautstärke passend ein.
  - Lesen Sie auch die Bedienungsanleitung Ihres Audiogeräts.

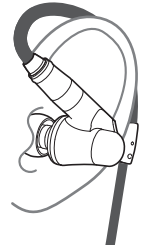

## ■ Pflege

Um eine langfristige Funktion des Produkts zu gewährleisten, sollten Sie es regelmäßig reinigen. Verwenden Sie zum Säubern keine starken Reinigungsmittel wie Alkohol, Farbverdünner oder andere Lösungsmittel.

- Verwenden Sie zum Reinigen des Kopfhörers und des Inline-Controllers ein trockenes Tuch.
  - Die natürlichen Öle aus der Haut setzen sich besonders auf Teilen zur Befestigung der Ohrstöpsel ab (siehe Abbildung rechts). Wenn diese Bereiche nicht gereinigt werden, können sich die Ohrstöpsel lösen. Säubern Sie diese regelmäßig. Berühren Sie keine klangergebenden Bereiche, da diese Stellen empfindlich sind. Das Berühren dieser Bereiche kann zu Fehlfunktionen führen.
  - Verwenden Sie ein trockenes Tuch, um das Kabel von Schweiß und Schmutz zu reinigen. Wenn Sie das Kabel nicht reinigen, kann es im Laufe der Zeit verschleifen und sich verhärten, was zu Fehlfunktionen führen kann.
  - Wischen Sie die Stecker des Kabels mit einem trockenen Tuch ab, falls sie verschmutzt sind. Schmutz an Steckern kann Tonaussetzer oder Verzerrungen verursachen.
- Die Abbildung rechts zeigt eine vergrößerte Ansicht der Ohrstöpsel mit Beschriftungen: 'Teil zum Befestigen des Ohrstöpsels' und 'Teil für die Klangwiedergabe'.
- Bewahren Sie das Produkt zur Langzeitlagerung an einem gut belüfteten Ort auf, an dem es keinen hohen Temperaturen oder Luftfeuchtigkeit ausgesetzt ist.
  - Lesen Sie unter „Reinigung der Ohrstöpsel“ in „Über die Ohrstöpsel“ nach, wie Sie die Ohrstöpsel reinigen können.

## ■ Über die Ohrstöpsel

### ■ Größe und Position

Dem Produkt liegen Silikon Aufsätze in vier Größen (XS, S, M und L) bei. Zum Zeitpunkt des Kaufs sind die Silikon Aufsätze in Größe M in ihrer Standardposition am Produkt angebracht.

Um die beste Klangqualität und Position sicherzustellen, wählen Sie die für Sie am besten geeignete Größe der Aufsätze aus und passen Sie diese an, bis sie perfekt sitzen. Wenn die Ohrstöpsel nicht gut in Ihren Ohren sitzen, können Sie Bassklänge möglicherweise schlecht hören.

### ■ ZWEI EINSETZPOSITIONEN

Es sind zwei Einsetzpositionen möglich, wodurch die Schallisolierung maximiert werden kann und gleichzeitig eine bessere Passform geboten wird.

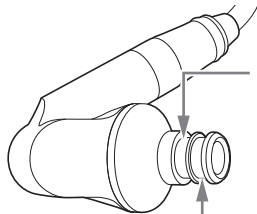

#### 1. Standardposition

Die Ohrstöpsel sind näher an den Treibern positioniert.

#### 2. Ausgefahrene Position

Die Ohrstöpsel sind weiter von den Treibern entfernt als in der Standardposition.

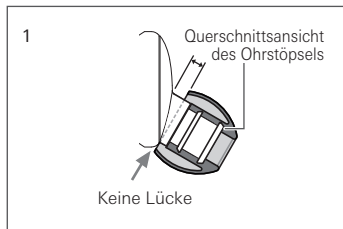

## ■ Reinigung der Ohrstöpsel

Entfernen Sie die Ohrstöpsel vom Produkt und reinigen Sie sie mit einem verdünnten Reinigungsmittel. Trocknen Sie die Ohrstöpsel nach dem Säubern, bevor Sie sie erneut benutzen.

## ■ Ersetzen der Ohrstöpsel

Entfernen Sie den alten Ohrstöpsel und bringen Sie den neuen an, indem Sie diesen schräg auf den Kopfhörer drücken (siehe Abbildung). Drücken Sie fest auf den Aufsatz, damit sich das Innere des Ohrstöpsels ausdehnt, und drücken Sie diesen so weit wie möglich auf den Kopfhörer.

- Die Ohrstöpsel sind so konzipiert, dass sie eng am Produkt anliegen, damit sie sich nicht unbeabsichtigt lösen.

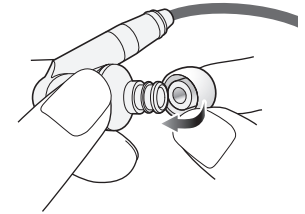

- Entfernen und reinigen Sie die Ohrstöpsel regelmäßig, da diese schnell schmutzig werden. Das Verwenden von verschmutzten Ohrstöpseln kann zur Verschmutzung der Kopfhörer selbst und folglich zu schlechterer Klangqualität führen.
- Ohrstöpsel sind Verschleißteile, die durch Lagerung und Nutzung abgenutzt werden. Ersetzen Sie die Ohrstöpsel, wenn diese lose sind und einfach entfernt werden können oder wenn sie Abnutzungserscheinungen aufweisen.
- Wenn Sie bereits entfernte Ohrstöpsel wieder anbringen, stellen Sie sicher, dass diese fest sitzen. Wenn sich die Ohrstöpsel lösen und im Ohr verbleiben, kann dies zu Verletzungen oder Krankheiten führen.



## ■ Über das abnehmbare Kabel

Das Kabel am Produkt ist abnehmbar. Bei Anzeichen von Verschlechterung wechseln Sie das Kabel (separat erhältlich) aus.

- Lösen Sie das Kabel nicht, außer wenn Sie es durch ein neues Kabel ersetzen.

## ■ Wie man das abnehmbare Kabel ersetzt

Der abnehmbare Stecker ist sehr empfindlich. Nur in einer geraden Bewegung ziehen oder befestigen, um Fehlfunktionen zu vermeiden.

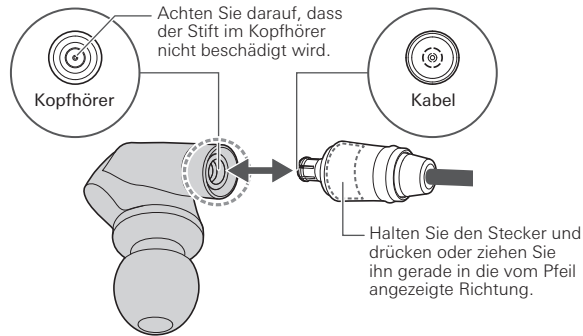

### Wie man das Kabel abnimmt

Halten Sie den Stecker und ziehen Sie ihn gerade heraus in die vom Pfeil angezeigte Richtung.

### Wie man das Kabel anbringt

Stecken Sie den linken oder rechten Stecker wie in der Abbildung gezeigt ein, bis er einrastet.

## ■ Technische Daten

Typ	Hybrid
Treiber	9,8 mm, 8,8 mm, Balanced Armature x 2
Empfindlichkeit	102 dB/mW
Frequenzgang	5 bis 50.000 Hz
Höchstbelastbarkeit	3 mW
Impedanz	5 Ohm
Eingangsbuchse	A2DC-Anschlussbuchse
Gewicht (ohne Kabel)	Ca. 19 g
Mitgeliefertes Zubehör	Kabel (1,2 m mit vergoldetem 3,5-mm-Stereo-Ministecker (L-förmig)), symmetrisches Kabel (1,2 m mit vergoldetem symmetrischen 4,4-mm-Stecker (5-polig/L-förmig)), Tasche, Ohrstöpsel (XS, S, M, L), COMPLY™ Schaumstoff-Ohrstöpsel (S, M, L), Putztuch
Separat erhältlich	Kabel, symmetrisches Kabel, Ohrstöpsel

Änderungen an technischen Daten bleiben zum Zwecke der Produktverbesserung ohne vorherige Ankündigung vorbehalten.

## ■ Introduzione

Grazie per aver acquistato questo prodotto. Prima dell'utilizzo, leggere attentamente il manuale dell'utente per assicurarsi che il prodotto sia utilizzato correttamente. Conservare il manuale come riferimento futuro.

## ■ Attenzione

- Attenersi alle leggi in vigore relative all'utilizzo dei telefoni cellulari e delle cuffie se si utilizza il prodotto durante la guida.
- Non utilizzare il prodotto in luoghi in cui l'impossibilità di udire i suoni ambientali rappresenti un serio rischio (ad esempio quando ci si trova in prossimità di un attraversamento ferroviario, in stazioni ferroviarie, cantieri edili).
- Il prodotto isola in modo efficace dal rumore esterno; può dunque succedere di non sentire chiaramente i suoni circostanti quando si indossa il prodotto. Regolare il volume a un livello che permetta ancora di sentire i suoni di sottofondo e di tenere sotto controllo l'area circostante mentre si ascolta la musica.
- Conservare i copriauricolari fuori dalla portata dei bambini.
- Se si inizia ad avvertire malessere durante l'uso del prodotto, interromperne l'uso immediatamente.
- Per evitare danni all'udito, non alzare eccessivamente il volume. L'ascolto di suoni a volume troppo elevato per un periodo prolungato potrebbe causare una perdita dell'udito temporanea o permanente.
- Interrompere l'uso se insorgono irritazioni cutanee dovute al contatto diretto con il prodotto.
- Non smontare, modificare o tentare di riparare il prodotto.
- Nel togliere il prodotto dalle orecchie, controllare che i copriauricolari restino fissati all'unità principale. Se i copriauricolari restano impigliati nelle orecchie e non si riesce a toglierli, consultare immediatamente un medico.

## ■ Note sull'utilizzo

- Per garantire la compatibilità e l'utilizzo corretto, consultare sempre il manuale dell'utente di qualsiasi dispositivo prima di collegarvi il prodotto.
  - Audio-Technica non sarà responsabile in alcun modo di eventuali perdite di dati, nell'improbabile caso in cui queste ultime si verificino durante l'utilizzo del prodotto.
  - Sui mezzi pubblici o in altri luoghi pubblici, tenere il volume basso per evitare di disturbare gli altri.
  - Abbassare al minimo il volume del dispositivo audio prima di collegare il prodotto per evitare danni all'udito dovuti a un'improvvisa esposizione al volume eccessivo.
  - Quando si utilizza il prodotto in un ambiente secco, si potrebbe avvertire un formicolio alle orecchie. Ciò è dovuto all'elettricità statica accumulata sul corpo, non a un malfunzionamento del prodotto.
  - Evitare di sottoporre il prodotto a forti impatti.
  - Non conservare il prodotto alla luce diretta del sole, in prossimità di dispositivi di riscaldamento o in ambienti caldi, umidi o polverosi. Evitare di bagnare il prodotto.
  - Quando il prodotto viene utilizzato per un periodo prolungato, può scolorirsi a causa della luce ultravioletta (soprattutto alla luce diretta del sole) o dell'usura.
  - Collegare/scollegare il cavo incluso tenendo lo spinotto. Tirando direttamente il cavo incluso si rischia di rompere il filo e di subire scosse elettriche.
  - Il cavo potrebbe impigliarsi o rompersi se il prodotto viene collocato in una borsa senza adeguata protezione.
  - Quando non si utilizza il prodotto, conservarlo nella custodia inclusa.
  - Non avvolgere il cavo attorno al dispositivo audio portatile. In caso contrario, si rischia di danneggiare o rompere il cavo.
  - Utilizzare solo il cavo in dotazione. L'uso di un cavo diverso può causare il malfunzionamento del prodotto.
- Per l'allungamento del cavo delle cuffie è necessario un cavo di prolunga separato disponibile presso il rivenditore.

## Nome di ciascuna parte

Verificare ogni parte prima di utilizzare il prodotto.

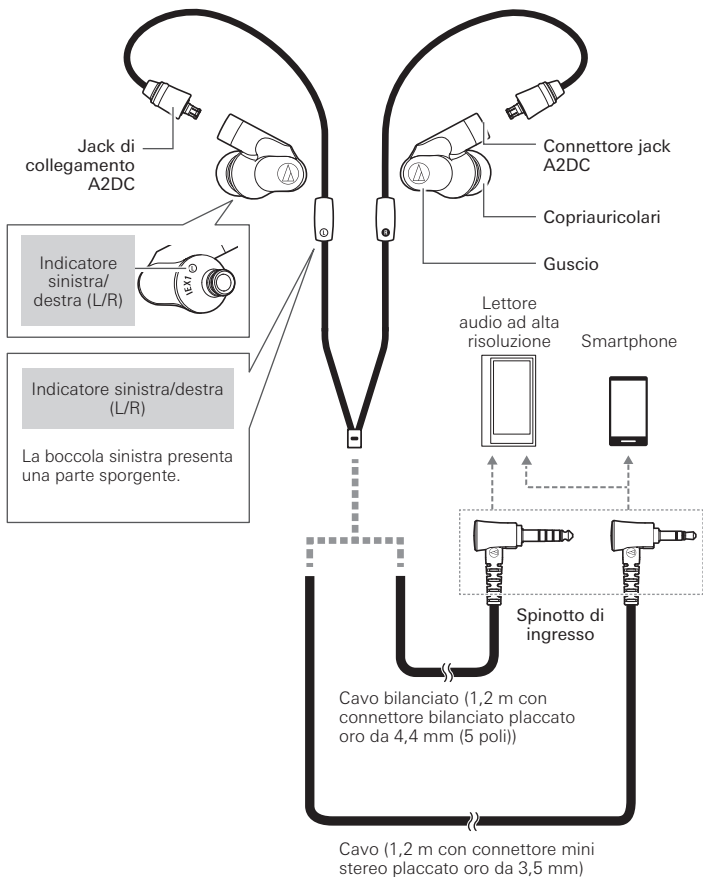

## Utilizzo delle cuffie

1. Identificare i connettori sinistro (L) e destro (R) sul cavo rimovibile in dotazione e inserirli nell'apposito connettore jack fino a quando non scatta in sede.
  - Per informazioni dettagliate, si veda il capitolo "Informazioni sul cavo rimovibile".
2. Abbassare il volume del dispositivo che si intende utilizzare, quindi collegare lo spinotto di ingresso al jack delle cuffie del dispositivo.
3. Accertarsi di posizionare ciascun copriauricolare (L/R) nell'orecchio corretto.
4. Accendere il dispositivo audio e regolare il volume come desiderato.
  - Leggere inoltre il manuale di istruzioni del proprio dispositivo audio.

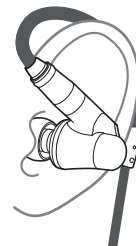

## Cura

Pulire regolarmente il prodotto per garantirne la lunga durata. Per la pulizia, non utilizzare alcool, diluenti o altri solventi.

- Utilizzare un panno asciutto per pulire le cuffie e il controller integrato.
- È molto probabile che le secrezioni naturali della pelle si depositino nelle aree di collegamento dei copriauricolari alle cuffie (vd figura a destra). Se non si puliscono tali aree, i copriauricolari possono staccarsi. Pulirle regolarmente. Non toccare le aree di emissione del suono poiché sono delicate. Toccarle si rischia di provocare un malfunzionamento.
- Utilizzare un panno asciutto per pulire il cavo da sudore e sporcizia. La mancata pulizia del cavo può causare, col passare del tempo, fenomeni di usura e indurimento che potrebbero provocarne il malfunzionamento.
- Pulire gli spinotti del cavo con un panno asciutto, se sono sporchi. La mancata pulizia degli spinotti può causare interruzioni del suono o distorsioni.

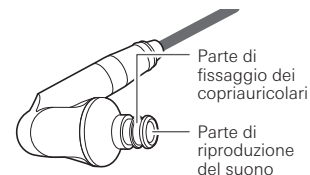

- Per una corretta conservazione a lungo termine, tenere il prodotto in un luogo ben ventilato, non umido e non soggetto a temperature elevate.
- Consultare il capitolo "Pulizia dei copriauricolari" in "Informazioni sui copriauricolari" per sapere come pulire i copriauricolari.

J  
A  
E  
N  
F  
R  
D  
E  
I  
T  
E  
S  
P  
T  
R  
U  
S  
C  
T  
C  
K  
O

## ■ Informazioni sui copriauricolari

### ■ Dimensioni e posizione

Il prodotto viene fornito con copriauricolari in silicone di 4 misure (XS, S, M, e L). Al momento dell'acquisto, sono montati e posizionati in posizione standard i copriauricolari in silicone della misura M.

Per garantire la migliore qualità del suono, selezionare la misura di copriauricolare più adatta e disporre i copriauricolari nelle orecchie in modo che aderiscano bene. Se i copriauricolari non aderiscono bene alle orecchie, si potrebbero avere difficoltà nell'udire i suoni di bassa frequenza.

### ■ PERNO A 2 POSIZIONI

Il perno a 2 posizioni massimizza l'isolamento acustico fornendo al contempo una migliore aderenza.

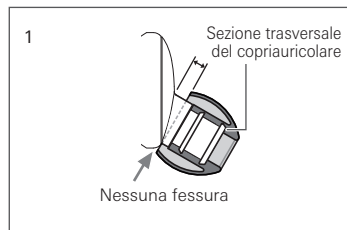
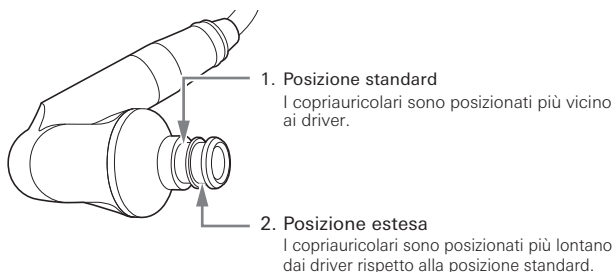

### ■ Pulizia dei copriauricolari

Rimuovere i copriauricolari dal prodotto e pulirli con un detergente diluito. Dopo la pulizia, asciugarli prima di riutilizzarli.

### ■ Sostituzione dei copriauricolari

Togliere i vecchi copriauricolari e fissare quelli nuovi spingendoli sulla cuffia ad angolo retto (vd. figura). Spingere con decisione sul copriauricolare in modo da allargarne la parte interna e spingere il copriauricolare in sede finché procede.

- I copriauricolari sono progettati per aderire perfettamente al prodotto in modo che non si staccino involontariamente.

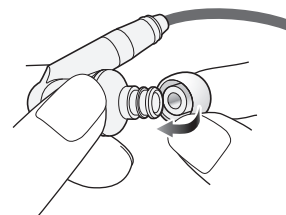

- Togliere periodicamente i copriauricolari e pulirli, poiché si sporcano con facilità. L'uso di copriauricolari sporchi può far sì che si sporchino anche le cuffie, causando un deterioramento della qualità del suono.
- I copriauricolari sono parti consumabili che si usano con la conservazione e con l'uso. Se i copriauricolari sono lenti e si tolgono facilmente o se appaiono deteriorati, acquistare i ricambi.
- Quando si rimontano i copriauricolari precedentemente rimossi, assicurarsi che siano ben fissati. Se i copriauricolari si staccano e restano all'interno dell'orecchio, possono provocare ferite o possono insorgere patologie.

## ■ Informazioni sul cavo rimovibile

Il cavo sul prodotto è rimovibile. Se si notano segni di deterioramento, sostituire il cavo (venduto separatamente).

- Non staccare il cavo, se non per sostituirlo con un nuovo cavo.

## ■ Come sostituire il cavo rimovibile

Il connettore rimovibile è estremamente delicato. Tirare o collegare con un movimento rettilineo per evitare malfunzionamenti.

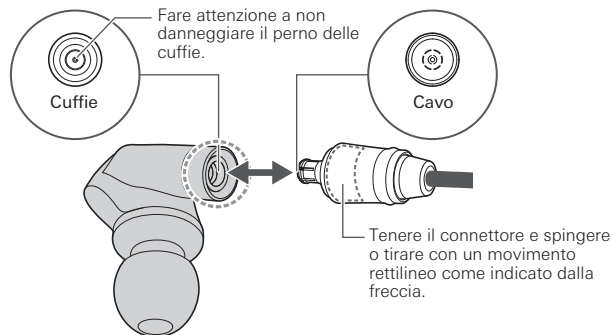

### Come rimuovere il cavo

Tenere il connettore ed estrarre con un movimento rettilineo nella direzione mostrata dalla freccia.

### Come collegare il cavo

Inserire il connettore sinistro o il connettore destro come mostrato in figura finché non scatta in sede.

## ■ Specifiche tecniche

Tipo	Ibrido
Driver	9,8 mm, 8,8 mm, struttura bilanciata x 2
Sensibilità	102 dB/mW
Risposta in frequenza	Da 5 a 50.000 Hz
Potenza massima in ingresso	3 mW
Impedenza	5 ohm
Jack di ingresso	Connettore jack A2DC
Peso (senza cavo)	Circa 19 g
Accessori inclusi	Cavo (1,2 m con connettore mini stereo placcato oro da 3,5 mm (forma a "L")), cavo bilanciato (1,2 m con connettore bilanciato placcato oro da 4,4 mm (5 poli / forma a "L")), Custodia, copriauricolari (XS, S, M, L), copriauricolari in schiuma COMPLY™ (S, M, L), Panno
Venduti separatamente	Cavo, cavo bilanciato, copriauricolari

Ai fini del miglioramento del prodotto, quest'ultimo è soggetto a modifiche senza preavviso.

## ■ Introducción

Le agradecemos la compra de este producto. Antes de utilizarlo, lea el manual de usuario para asegurarse de que lo utilizará correctamente. Conserve este manual para consultarlo en un futuro.

## ■ Precaución

- Siga la legislación aplicable al uso del teléfono móvil y los auriculares si utiliza el producto mientras conduce.
- No utilice el producto en entornos en los que la imposibilidad de escuchar el sonido ambiente suponga un riesgo grave (como cruces ferroviarios, estaciones de tren y zonas en construcción).
- El producto aísla eficazmente del sonido externo, de forma que no oiga ningún sonido del entorno cuando lo lleva puesto. Ajuste el nivel de volumen de modo que pueda seguir oyendo sonido de fondo y controlar así su entorno mientras escucha música.
- Guarde las puntas de audífono fuera del alcance de los niños pequeños.
- Si empieza a sentirse mal mientras utiliza el producto, deje de usarlo inmediatamente.
- No escuche a volúmenes demasiado elevados, para evitar daños en su capacidad auditiva. Escuchar un sonido demasiado alto durante un periodo de tiempo prolongado podría provocar pérdidas de audición temporales o permanentes.
- Deje de usar el producto si sufre irritación cutánea debido al contacto directo con el mismo.
- No desmonte, modifique ni intente reparar el producto.
- Al extraer el producto de los oídos, compruebe que las puntas de audífono siguen acopladas a la unidad principal. Si las puntas de audífono se quedan alojadas en los oídos y no puede extraerlas, consulte inmediatamente a un médico.

## ■ Notas sobre el uso

- Para garantizar la compatibilidad y el uso correcto, consulte siempre el manual de usuario del dispositivo que quiera conectar al producto.
  - Audio-Technica se exime de toda la responsabilidad derivada de la pérdida de datos en el poco probable caso de que dichas pérdidas se produzcan durante el uso del producto.
  - En los sistemas de transporte público y en otros lugares públicos, mantenga el volumen a un nivel bajo para no molestar al resto de personas.
  - Minimice el volumen en su dispositivo de audio antes de conectar el producto, para evitar daños en su capacidad auditiva derivados de una exposición repentina a un volumen excesivo.
  - Cuando utilice el producto en un entorno seco podría experimentar una sensación de hormigueo en las orejas. Esta sensación está provocada por la electricidad estática acumulada en su cuerpo, no por un fallo de funcionamiento del producto.
  - No someta el producto a golpes fuertes.
  - No guarde el producto bajo la luz solar directa, cerca de dispositivos de calefacción ni en lugares húmedos, polvorientos ni en los que la temperatura sea elevada. El producto no debe mojarse.
  - Cuando el producto se usa durante un periodo de tiempo prolongado, puede decolorarse debido a la luz ultravioleta (especialmente la luz solar directa) o el desgaste.
  - Conecte y desconecte el cable incluido sujetando el conector. Tirar directamente del cable puede provocar la rotura de los cables y generar el riesgo de descargas eléctricas.
  - El cable podría quedar atrapado o sufrir desperfectos si el producto se coloca en una mochila sin la protección adecuada.
  - Cuando no esté usando el producto, guárdelo en la funda incluida.
  - No enrolle el cable alrededor de su dispositivo de audio portátil. Esto podría dañar o provocar desperfectos en el cable.
  - Utilice sólo el cable incluido. El uso de otro cable puede provocar un fallo de funcionamiento del producto.
- Para prolongar el cable de los auriculares se necesita un cable prolongador independiente disponible en su distribuidor.

## Nombre de cada pieza

Compruebe cada pieza antes de utilizar el producto.

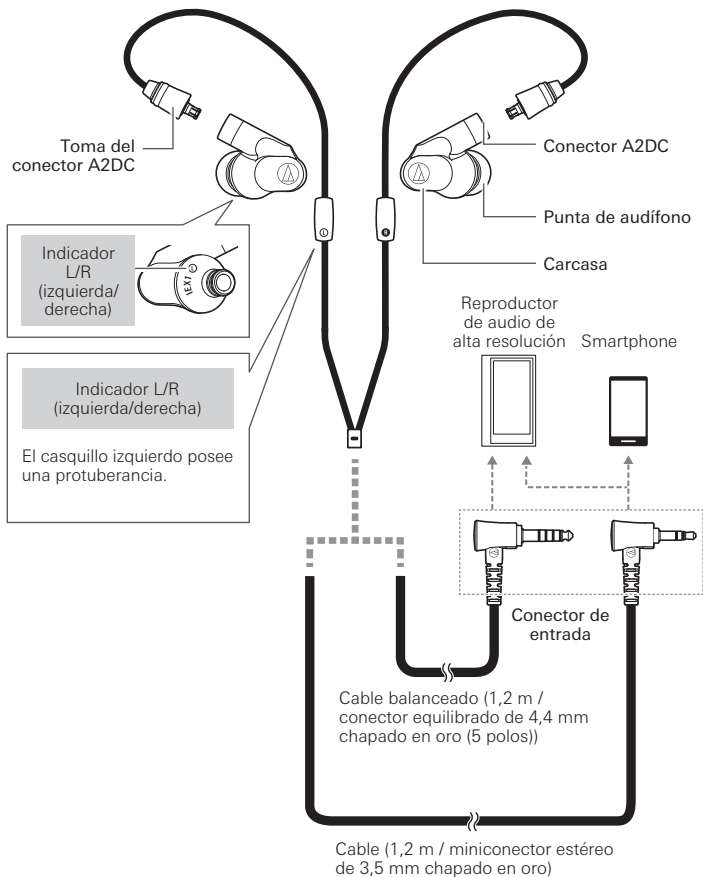

## Utilizar los auriculares

1. Identifique los conectores izquierdo (L) y derecho (R) en el cable desmontable incluido y conéctelos a la toma de conexión correspondiente hasta que haga clic.
  - Consulte "Acerca del cable desmontable" para obtener información detallada.
2. Baje el volumen del dispositivo que desea utilizar y, a continuación, conecte el Conector de entrada a la toma de auriculares del dispositivo.
3. Asegúrese de colocar cada punta de audífono (L/R) en el oído correcto.
4. Encienda su dispositivo de audio y regule el volumen según sea necesario.
  - Lea también el manual de usuario de su dispositivo de audio.

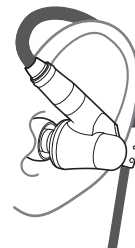

## Cuidados

Acostúmbrase a limpiar el producto regularmente para prolongar su vida útil. No utilice alcohol, disolventes de pintura ni otros disolventes para realizar las tareas de limpieza.

- Utilice un paño seco para limpiar los auriculares y el controlador integrado.
- La grasa natural de la piel se puede acumular en las zonas de acoplamiento de la punta de audífono (ver imagen de la derecha). Si estas zonas no se limpian, las puntas de audífono pueden desprenderse. Límpielas con regularidad.

No toque las zonas donde se produce el sonido ya que son muy delicadas. De hacerlo, podría provocar fallos de funcionamiento.

- Utilice un paño seco para limpiar el cable de sudor o suciedad. Si no se limpia el cable puede deteriorarse y endurecerse con el paso del tiempo, provocando fallos de funcionamiento.
- Limpie los conectores del cable con un paño seco si están sucios. El uso de los conectores sin limpiarlos puede causar interrupción o distorsión del sonido.

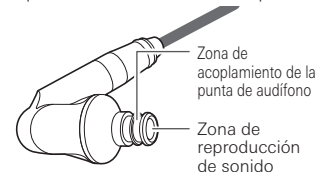

- Si va a guardar el producto durante un periodo de tiempo prolongado, consérvelo en un lugar bien ventilado lejos del alcance de las altas temperaturas y la humedad.
- Consulte "Limpieza de las puntas de audífono" en "Acerca de las puntas de audífono" para aprender a limpiar las puntas de audífono.

## ■ Acerca de las puntas de audífono

### ■ Tamaño y posición

El producto se suministra con puntas de audífono de silicona en cuatro tamaños (XS, S, M y L). En el momento de realizar la compra, las puntas de audífono de silicona de tamaño M están acopladas y colocadas en posición estándar.

Para garantizar una calidad de sonido y posición óptimas, seleccione el tamaño de punta de audífono que más le convenga y ajuste las puntas de audífono a los oídos de forma que queden ceñidas. Es posible que no se perciban bien los sonidos graves si las puntas de audífono no quedan ceñidas a los oídos.

### ■ POSTE DE 2 POSICIONES

El poste de 2 posiciones maximiza el aislamiento acústico a la vez que proporciona un mejor ajuste.

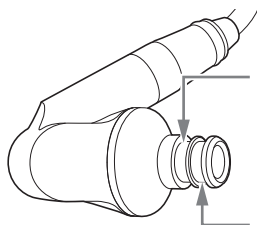

#### 1. Posición estándar

Las puntas de audífono están situadas más cerca de los transductores.

#### 2. Posición extendida

Las puntas de audífono están situadas más lejos de los transductores que en la posición estándar.

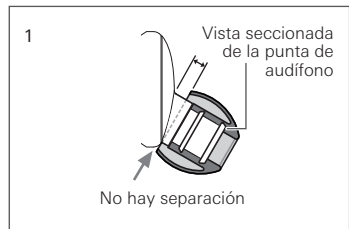

## ■ Limpieza de las puntas de audífono

Retire las puntas de audífono del producto y límpielas con detergente diluido. Después de la limpieza, séquelas antes de usarlas.

## ■ Cambiar las puntas de audífono

Retire la punta de audífono vieja y coloque la nueva encajándola en el auricular en ángulo (ver imagen). Presione firmemente sobre la punta de audífono de forma que su interior se ensanche y, a continuación encájela en el poste hasta el tope.

- Las puntas de audífono están diseñadas para que se ciñan al producto de modo que no se suelten accidentalmente.

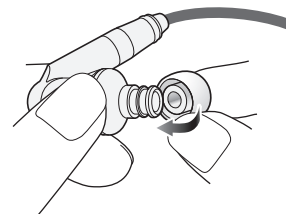

- Retire y limpie las puntas de audífono cada cierto tiempo ya que se ensucian con facilidad. El uso de puntas de audífono sucias terminará ensuciando los propios auriculares, lo que provocará un deterioro de la calidad del sonido.
- Las puntas de audífono son consumibles que se degradan con el uso y almacenamiento. Si las puntas de audífono presentan holgura y se desacoplan con facilidad, o si muestran signos de degradación, adquiera recambios.
- Cuando vuelva a acoplar puntas de audífono previamente retiradas, compruebe que quedan colocadas de forma segura. Si las puntas de audífono se desconectaran y quedaran alojadas en el oído, podrían producirse lesiones y enfermedades.



## ■ Acerca del cable desmontable

El cable del producto es desmontable. Si hay signos de deterioro, sustituya el cable (se vende por separado).

- No desmonte el cable, excepto cuando lo reemplace por uno nuevo.

## ■ Cómo sustituir el cable desmontable

El conector desmontable es muy delicado. Sólo tire o conecte con un movimiento recto para evitar un mal funcionamiento.

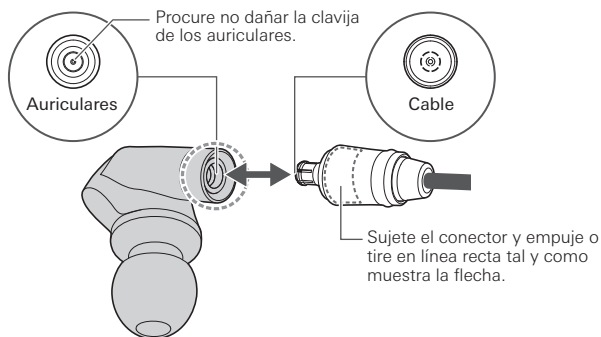

### Cómo desmontar el cable

Sujete el conector y tire hacia fuera en la dirección que muestra la flecha.

### Cómo conectar el cable

Enchufe el conector izquierdo o derecho como se muestra en la imagen hasta que haga clic.

## ■ Especificaciones

Tipo	Híbrido
Transductor	9,8 mm, 8,8 mm, de armazón balanceado × 2
Sensibilidad	102 dB/mW
Respuesta en frecuencia	5 a 50.000 Hz
Potencia de entrada máxima	3 mW
Impedancia	5 ohm
Conector de entrada	Conector A2DC
Peso (sin cable)	Aprox. 19 g
Accesorios incluidos	Cable (1,2 m / miniconector estéreo de 3,5 mm chapado en oro (en forma de L)), cable balanceado (1,2 m / conector equilibrado de 4,4 mm chapado en oro (5 polos / en forma de L)), funda, puntas de audífono (XS, S, M, L), puntas de audífono de espuma COMPLY™ (S, M, L), Paño
Se venden por separado	Cable, cable balanceado, puntas de audífono

Con el fin de mejorar el producto, éste está sujeto a modificaciones sin previo aviso.

## ■ Introdução

Obrigado por comprar este produto. Antes de usar o produto, leia atentamente o manual do usuário para assegurar o uso correto do produto. Guarde este manual para futuras consultas.

## ■ Atenção

- Siga as leis aplicáveis relevantes ao uso de celulares e fones de ouvido se você for usar o produto ao dirigir um veículo.
- Não use o produto em lugares em que a incapacidade de ouvir o som ambiente represente um risco sério (como passagens de nível, estações de trem e locais de construção).
- O produto isola o som externo de maneira eficaz, portanto seu uso pode impedir a captação de sons ao seu redor com clareza. Ajuste o volume a um nível em que ainda seja possível ouvir o som de fundo e monitorar a área ao seu redor enquanto escuta música.
- Mantenha as ponteiros fora do alcance de crianças.
- Em caso de mal-estar durante o uso do produto, interrompa imediatamente sua utilização.
- Para evitar danos à sua audição, não eleve o volume demasiadamente. Ouvir sons com volume alto durante um longo período de tempo pode causar a perda temporária ou permanente da audição.
- Pare de usar se sentir alguma irritação na pele decorrente do contato direto com o produto.
- Não desmonte, não modifique nem tente reparar o produto.
- Ao remover o produto de suas orelhas, verifique se as ponteiros ainda estão anexadas à unidade principal. Se as ponteiros ficarem presas em suas orelhas e não for possível removê-las, consulte imediatamente um médico.

## ■ Notas sobre o uso

- Para assegurar a compatibilidade e o uso correto, sempre consulte o manual do usuário de qualquer dispositivo antes de conectar o produto a um dispositivo.
  - A Audio-Technica não será responsável de nenhuma maneira por qualquer perda de dados no caso improvável de que tais perdas possam ocorrer durante o uso do produto.
  - Em sistemas de transporte público ou em outros lugares públicos, mantenha o volume baixo para não perturbar as pessoas à sua volta.
  - Ajuste o volume ao mínimo no seu dispositivo de áudio antes de conectar o produto para evitar danos à audição de uma exposição repentina a um volume excessivo.
  - Ao usar o produto em um ambiente seco, você pode sentir uma sensação de formigamento em seus ouvidos. Isso é causado pela eletricidade estática acumulada no seu corpo, e não indica um mau funcionamento do produto.
  - Não submeta o produto a fortes impactos.
  - Não guarde o produto sob a luz direta do sol, perto de dispositivos de aquecimento ou em um lugar quente, úmido ou poeirento. Não molhe o produto.
  - Ao usar o produto durante um longo período de tempo, o produto pode se descolorir devido à luz ultravioleta (especialmente a luz direta do sol) ou ao desgaste.
  - Conecte/desconecte o cabo fornecido segurando o plugue. Puxar segurando o cabo diretamente pode romper o fio e criar o risco de choque elétrico.
  - O cabo pode ficar preso ou ser danificado se o produto for colocado em uma bolsa comum sem a proteção adequada.
  - Quando você não estiver usando o produto, guarde o produto no bolsa incluído.
  - Não enrole o cabo ao redor do seu dispositivo de áudio portátil. Isso pode danificar ou cortar o cabo.
  - Use apenas o cabo fornecido. O uso de um cabo diferente pode resultar em mau funcionamento do produto.
- Alongar o cabo dos fones de ouvido requer um cabo de extensão separado à venda em seu fornecedor.

## Nome de cada parte

Verifique cada parte antes de usar o produto.

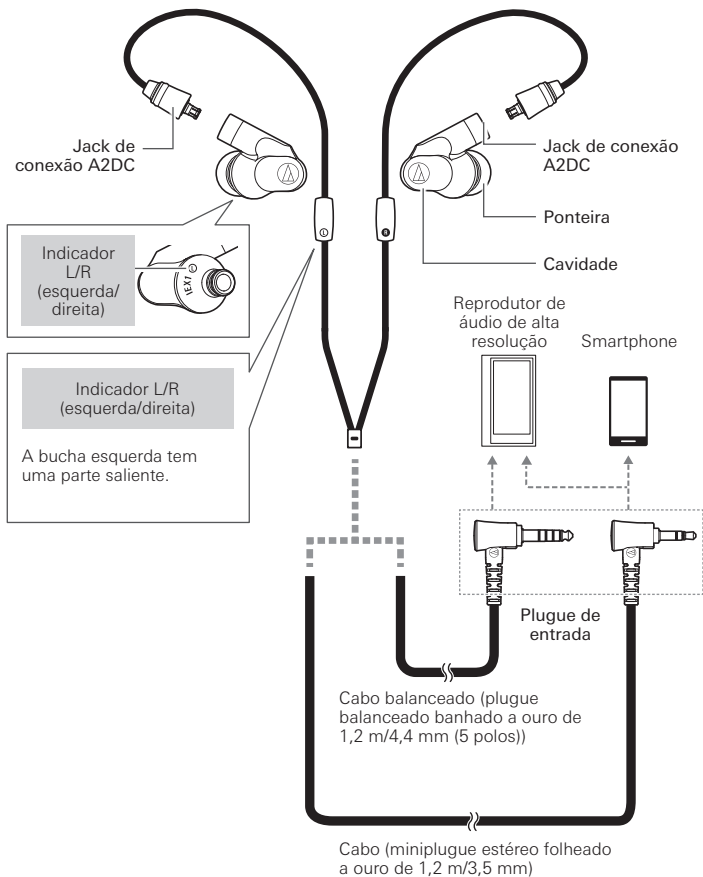

## Uso dos fones de ouvido

1. Identifique os conectores esquerdo (L) e direito (R) no cabo removível fornecido e conecte cada um deles ao jack de conexão apropriado até ouvir um clique.
  - Consulte “Sobre o cabo removível” para obter informações detalhadas.
2. Reduza o volume no dispositivo que pretende usar e, em seguida, conecte o plugue de entrada ao jack de fones de ouvido do dispositivo.
3. Certifique-se de colocar cada ponteira (L/R) no ouvido correto.
4. Ligue o seu dispositivo de áudio e ajuste o volume conforme seja necessário.
  - Leia também o manual do usuário do dispositivo de áudio.

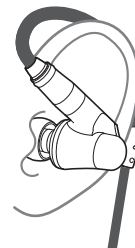

## Cuidados

Adquira o hábito de limpar o produto regularmente para garantir que ele dure um longo período de tempo. Não use álcool, diluentes de tinta ou outros solventes na limpeza.

- Use um pano seco para limpar os fones de ouvido e o controlador em linha.
- Os óleos naturais da pele são especialmente propensos a se concentrar nas peças de fixação das ponteiros (ver figura à direita). Se essas áreas não forem limpas, as ponteiros podem se desprender. Limpe-as regularmente. Não toque as áreas onde o som é produzido, pois são delicadas. Proceder dessa forma pode resultar em mau funcionamento do produto.
- Use um pano seco para limpar suor ou sujeira do cabo. Deixar de limpar o cabo pode causar sua degradação e endurecimento com o tempo, resultando em mau funcionamento.
- Limpe os plugues do cabo com um pano seco caso esteja sujo. Usar os plugues sujos pode causar a interrupção ou distorção do som.

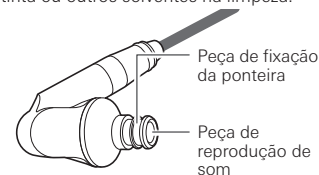

- Para um armazenamento de longo prazo, mantenha o produto em um lugar bem ventilado, sem umidade ou alta temperatura.
- Consulte “Limpeza das ponteiros” em “Sobre as ponteiros” para saber como limpar as ponteiros.

## ■ Sobre as ponteiros

### ■ Tamanho e posição

O produto vem com ponteiros de silicone em quatro tamanhos (PP, P, M e G). Na aquisição do produto, as ponteiros de silicone de tamanho M estão anexadas e colocadas na posição padrão.

Para garantir uma melhor qualidade de som e posição, selecione o tamanho de ponteira mais adequado para você e as ajuste na parte interna das suas orelhas em uma posição confortável. Pode ser difícil ouvir sons graves se as ponteiros não estiverem bem posicionadas em suas orelhas.

### ■ HASTE DE 2 POSIÇÕES

A haste de 2 posições maximiza o isolamento sonoro enquanto proporciona um melhor ajuste.

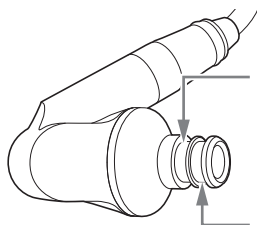

#### 1. Posição padrão

As ponteiros estão posicionadas mais perto dos drivers.

#### 2. Posição estendida

As ponteiros estão posicionadas mais afastadas dos drivers do que na posição padrão.

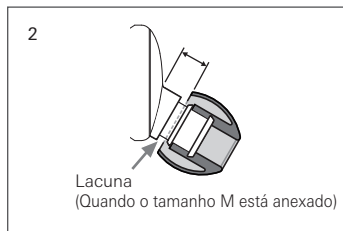
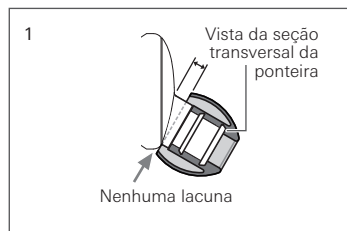

## ■ Limpeza das ponteiros

Retire as ponteiros do produto e limpe-as com um detergente diluído. Após a limpeza, seque-as antes de usá-las.

## ■ Substituição das ponteiros

Remova a ponteira antiga e encaixe a nova no fone de ouvido em um ângulo inclinado (ver figura). Empurre a ponteira com firmeza para que seu interior se expanda e, em seguida, pressione a ponteira até atingir o limite da haste.

- As ponteiros foram projetadas para se adaptarem firmemente ao produto, para que não se soltem involuntariamente.

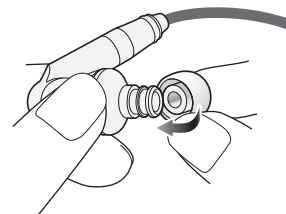

- Remova e limpe as ponteiros com frequência, pois elas ficam sujas com facilidade. O uso de ponteiros sujas pode sujar os fones de ouvido, resultando em uma qualidade inferior de som.
- Ponteiros são peças consumíveis que se decompõem durante a armazenagem e uso. Se as ponteiros estiverem soltas, forem retiradas com facilidade ou parecerem gastas, adquira novas.
- Ao fixar ponteiros que tenham sido removidas anteriormente, certifique-se de que elas sejam encaixadas com segurança. Ferimentos ou doenças podem ocorrer se a ponteira se soltar e for deixada dentro da orelha.

## ■ Sobre o cabo removível

O cabo do produto é removível. Se houver sinais de deterioração, substitua o cabo (venda separada).

- Não remova o cabo, exceto quando o substituir por um novo cabo.

## ■ Como substituir o cabo removível

O conector removível é muito delicado. Só retire ou conecte em um movimento linear para evitar avarias.

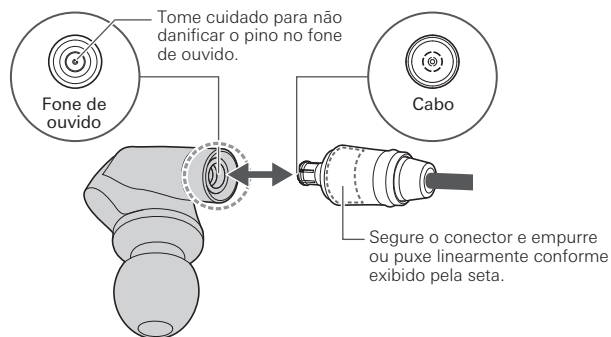

### Como remover o cabo

Segure o conector e puxe linearmente na direção mostrada pela seta.

### Como conectar o cabo

Conecte o conector esquerdo ou direito conforme exibido na figura até ouvir um clique.

## ■ Especificações

Tipo	Híbrido
Driver	9,8 mm, 8,8 mm, armadura balanceada x 2
Sensibilidade	102 dB/mW
Resposta de frequência	5 a 50.000 Hz
Potência máxima de entrada	3 mW
Impedância	5 ohms
Jack de entrada	Jack de conexão A2DC
Peso (sem cabo)	Aprox. 19 g
Acessórios inclusos	Cabo (miniplugue estéreo folheado a ouro de 1,2 m/3,5 mm (em forma de L)), cabo balanceado (plugue balanceado banhado a ouro de 1,2 m/4,4 mm (5 polos/em forma de "L")), bolsa, ponteiras (PP, P, M, G), ponteiras de espuma COMPLY™ (P, M, G), Pano
Venda separada	Cabo, cabo balanceado, ponteiras

O produto está sujeito a modificações sem aviso prévio, para aprimoramentos.

## ■ Введение

Благодарим вас за приобретение этого изделия! Перед использованием изделия внимательно прочтите руководство пользователя, чтобы убедиться в правильности эксплуатации изделия. Сохраните это руководство для дальнейшего использования.

## ■ Предостережения

- При использовании этого изделия во время управления автомобилем соблюдайте соответствующие законы, касающиеся использования мобильных телефонов и наушников.
- Не используйте изделие в местах, где неспособность слышать звуковое окружение создает серьезный риск (например, на железнодорожных переездах, вокзалах, строительных площадках).
- Изделие эффективно блокирует внешние звуки, поэтому во время использования изделия окружающие звуки могут быть не слышны. Во время прослушивания музыки установите громкость на уровне, достаточном, чтобы слышать окружающие звуки, и наблюдайте за окружающей обстановкой.
- Храните насадки в недоступном для маленьких детей месте.
- Если во время использования изделия вы почувствуете себя плохо, немедленно прекратите его эксплуатацию.
- Во избежание нарушения слуха не устанавливайте слишком высокую громкость. Прослушивание на высокой громкости в течение длительного времени может привести к временной или постоянной потере слуха.
- Прекратите использование при возникновении раздражения кожи в результате прямого контакта с изделием.
- Не разбирайте, не модифицируйте и не пытайтесь отремонтировать изделие.
- При извлечении изделия из ушей, убедитесь, что насадки по-прежнему надеты на основном блоке. Если насадки застрянут у вас в ушах и вы не сможете их извлечь, немедленно обратитесь к врачу.

## ■ Примечания относительно использования

- Для обеспечения совместимости и правильного использования всегда обращайтесь к руководству пользователя любого устройства перед подсоединением к нему данного изделия.
  - Компания Audio-Technica никоим образом не несет ответственности за любые потери данных в случае возникновения такого маловероятного события во время использования данного изделия.
  - Не превышайте громкость в общественном транспорте или в других общественных местах, чтобы не мешать другим людям.
  - Уменьшите громкость на аудиоустройстве перед подсоединением данного изделия во избежание повреждения слуха из-за воздействия чрезмерного громкого звука.
  - При использовании данного изделия в сухой окружающей среде в ушах может возникнуть покалывающее ощущение. Это вызвано статическим электричеством, накапливающимся на вашем теле, а не нарушением работы изделия.
  - Не подвергайте изделие сильному ударам.
  - Не храните изделие под прямым солнечным светом, рядом с нагревательными приборами или в жарком, влажном или пыльном месте. Следите за тем, чтобы изделие не намокло.
  - При использовании изделия в течение длительного времени возможно его обесцвечивание под воздействием ультрафиолетового света (особенно под прямым солнечным светом) или изнашивания.
  - Подсоединяйте/отсоединяйте прилагаемый кабель, взявшись за штекер. Если потянуть непосредственно за кабель, это может привести к обрыву провода и поражению электрическим током.
  - Если поместить изделие в пакет или карман без надлежащей защиты, кабель может зацепиться или оторваться.
  - Если изделие не используется, храните его в прилагаемой футляре.
  - Не наматывайте кабель на портативное аудиоустройство. Это может привести к повреждению или обрыву кабеля.
  - Используйте только прилагаемый кабель. Использование других кабелей может привести к нарушению работы изделия.
- Для удлинения кабеля наушников необходимо использовать отдельный кабель-удлинитель, который можно приобрести у дилера.

## ■ Название каждой детали

Ознакомьтесь с каждой деталью перед использованием изделия.

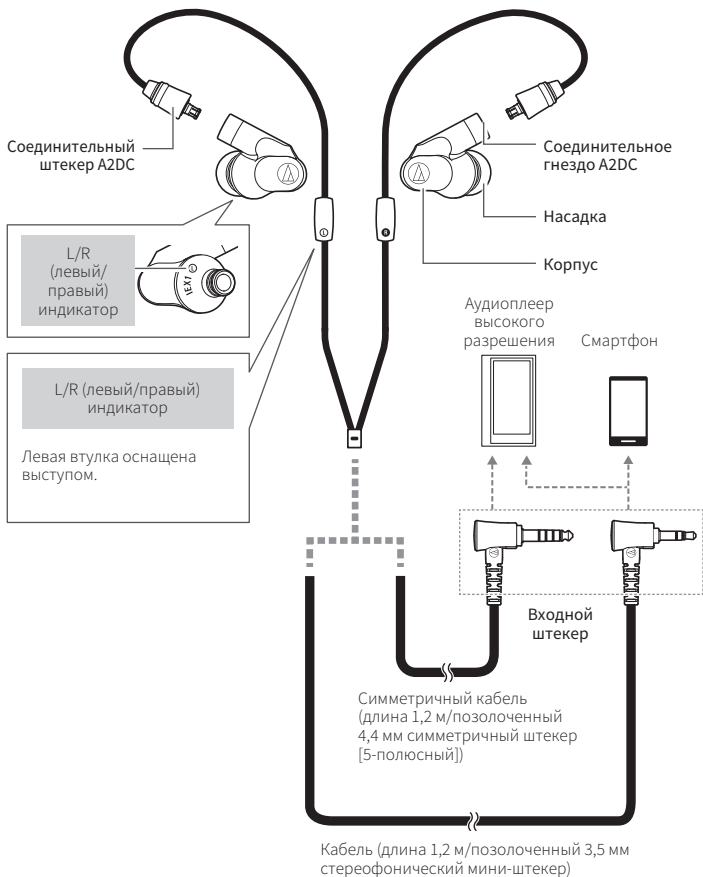

## ■ Использование наушников

1. Определите левый (L) и правый (R) штекеры на прилагаемом съемном шнуре, и вставьте каждый штекер в соответствующее соединительное гнездо до щелчка.
  - Для получения дополнительной информации см. раздел «О съемном шнуре».
2. Уменьшите громкость на устройстве, которое вы собираетесь использовать, затем подсоедините входной штекер к гнезду для наушников устройства.
3. Убедитесь, что каждая насадка (L/R) вставлена в соответствующее ухо.
4. Включите аудиоустройство и установите нужный уровень громкости.
  - Включите аудиоустройство и установите нужный уровень громкости.

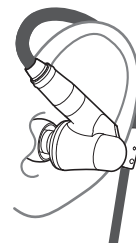

## ■ Уход

Регулярно очищайте изделие для обеспечения длительного срока его эксплуатации. Не используйте для очистки спирт, разбавители для краски или другие растворители.

- Используйте сухую ткань для очистки наушников и встроенного блока управления.
  - В местах креплений насадок (см. рисунок справа) может накапливаться ушная сера. Если не чистить эти места, насадки могут отсоединиться. Очищайте эти места регулярно. Не дотрагивайтесь до участков, из которых раздается звук, поскольку они хрупкие. Это может привести к поломке.
  - Для очистки кабеля от пота или грязи используйте сухую ткань. Если не очищать кабель, со временем это может привести к нарушению его работы из-за ухудшения характеристик и отвердевания.
  - В случае загрязнения вытрите штекер кабеля сухой тканью. Использование загрязненных штекеров может привести к прерыванию или искажению звука.
- 
- Компонент крепления насадки
- Компонент воспроизведения звука
- В случае длительного хранения поместите изделие в хорошо вентилируемое место, не находящееся под воздействием высоких температур и влажности.
  - Для получения инструкций об очистке насадок см. подраздел «Очистка насадок» в разделе «О насадках».

## ■ О насадках

### ■ Размеры и положение

В комплекте с изделием поставляются силиконовые насадки четырех размеров (XS, S, M и L). На момент продажи на изделие надеты и закреплены в стандартном положении силиконовые насадки размера M.

Для достижения наилучшего качества звучания и положения выберите размер насадок, наиболее соответствующий анатомическим особенностям ваших ушей, и отрегулируйте положение насадок в ушах так, чтобы они плотно прилегали к стенкам ушного канала. Если насадки неплотно прилегают к стенкам ушного канала, услышать басовые звуки будет затруднительно.

### ■ ДВУХПОЗИЦИОННЫЙ ШТЫРЕК

Двухпозиционный штырек максимально увеличивает звукоизоляцию и в то же время обеспечивает лучшее прилегание.

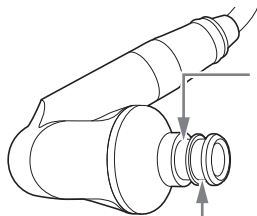

#### 1. Стандартное положение

Насадки расположены ближе к динамикам.

#### 2. Выдвинутое положение

Насадки расположены дальше от динамиков по сравнению со стандартным положением.

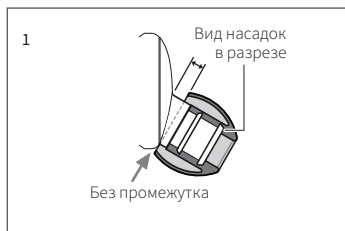

## ■ Очистка насадок

Снимите насадки с изделия и очистите их разведенным моющим средством. После очистки высушите насадки перед тем, как использовать их.

## ■ Замена насадки

Снимите старую насадку и наденьте на наушник новую насадку под углом (см. рисунок). С усилием надавите на насадку так, чтобы ее внутренняя часть расширилась, затем наденьте насадку на штырек как можно дальше.

- Конструкция насадок предусматривает их плотную посадку с тем, чтобы они случайно не слетели со штырька.

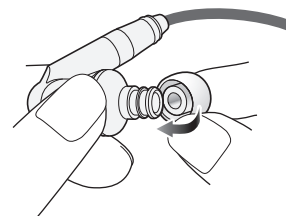

- Поскольку насадки быстро загрязняются их надо периодически снимать и очищать. Использование загрязненных насадок может привести к загрязнению наушников и ухудшить качество звучания.
- Насадки — это расходные компоненты, качество которых ухудшается во время хранения и использования. Если плотность насадок со временем ослабнет и они будут легко выпадать из ушей или ухудшится качество материала, приобретите сменные насадки.
- После повторного надевания снятых насадок убедитесь в надежности их крепления. Отсоединение и застревание насадок в ушном канале может привести к травме или развитию заболевания.



## ■ О съемном шнуре

Шнур этого изделия съемный. При наличии следов его повреждения шнур необходимо заменить (продается отдельно).

- Не отсоединяйте шнур, за исключением случаев его замены на новый шнур.

## ■ Как заменить съемный шнур

Съемный штекер требует очень бережного обращения. Во избежание сбоев в работе извлекать или прикреплять его можно, только выполняя прямолинейное движение.

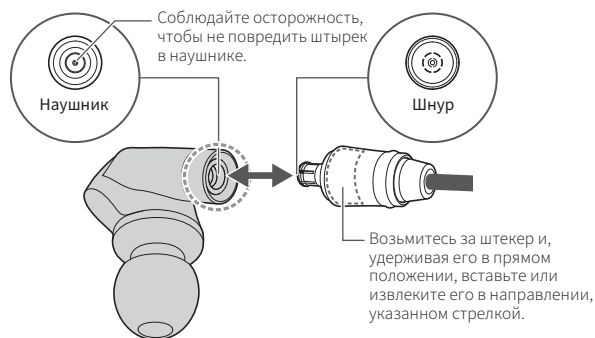

### Как отсоединить шнур

Возьмитесь за штекер и, удерживая прямо, извлеките его в направлении, указанном стрелкой.

### Как прикрепить шнур

Вставьте левый или правый штекер, как показано на рисунке, до щелчка.

## ■ Технические характеристики

Тип	Гибридный
Динамик	9,8 мм, 8,8 мм, Арматурный × 2
Чувствительность	102 дБ/мВт
Частотная характеристика	От 5 до 50.000 Гц
Максимальная входная мощность	3 мВт
Импеданс	5 Ом
Входное гнездо	Соединительное гнездо A2DC
Вес (без кабеля)	Приблиз. 19 г
Прилагаемые аксессуары	Кабель (длина 1,2 м/позолоченный 3,5 мм стереофонический мини-штекер [L-образный]), симметричный кабель (длина 1,2 м/позолоченный 4,4 мм симметричный штекер [5-полюсный/L-образный]), Футляре, насадки (размеры XS, S, M, L), насадки из пеноматериала COMPLY™ (размеры S, M, L), тряпка
Продаются отдельно	Кабель, симметричный кабель, насадки

В целях усовершенствования изделия оно может подвергаться модификации без уведомления.

## ■ 说明

感谢您购买本产品。在使用产品之前，请全文浏览本用户手册以确保您将正确地使用本产品。请妥善保管本手册以供将来参考。

## ■ 注意

- 如果在驾车时使用本产品，请遵守有关使用移动电话和耳机的适用法律。
- 请勿在因听不到声音而可能导致严重危险的环境下使用本产品（例如在铁路道口、火车站、建筑工地）。
- 本产品可有效屏蔽外部声音，因此佩戴本产品时您可能无法听清周围的声音。您在听音乐时，请将音量调整至仍可听到背景声音，且能够注意所处环境的大小。
- 请将耳套放在儿童接触不到的地方。
- 如果您在使用本产品时感觉不适，请立即停止使用。
- 为了防止损害您的听力，请勿将声音调得过高。长期听很大的声音可能会造成暂时或永久性的听力损伤。
- 如果因为直接 with 产品接触造成皮肤刺激，请勿继续使用。
- 请勿拆开、改装或尝试修理本产品。
- 从耳朵中移除本产品时，务必确保耳套仍连接在主装置上。如果耳套卡在耳朵中且无法移除，请立即就医。

## ■ 使用注意事项

- 为了确保兼容性和正确使用，在与本产品相连之前，请随时查阅该设备的用户手册。
- 对于在使用本产品时发生的意外事件所引起的数据丢失，铁三角将不会以任何方式负责。
- 在公共交通系统或是其他公共场所，请保持声音较低，以免打扰到其他人。
- 请在连接本产品之前将您的声音设备的音量最小化，以避免突然暴露在过大音量之下带来的听力损害。
- 在干燥环境之下使用本产品时，您可能会感觉到耳朵里有一种刺痛感。这是由您身体内积累的静电导致的，而非产品故障所致。
- 请勿使本产品受到强烈冲击。
- 请勿将本产品存放在阳光直射的地方、加热装置附近或者炎热、潮湿或多尘的地方。请勿使本产品受潮。
- 当本产品使用较长一段时间后，可能会因为紫外线（尤其是阳光直射）或磨损而褪色。
- 接通/拔出附带的连接线时请握住插头。直接拉拽连接线可能会导致连接线破损并引发触电的风险。
- 如果本产品放在没有足够保护的袋子里，连接线可能会缠住或断掉。
- 不使用本产品时，请将其存放在附带的便携盒。
- 请勿将连接线缠绕在您的便携式播放设备上。这有可能会损坏连接线以致其断裂。
- 仅使用附带的连接线。使用不同的连接线可能导致本产品故障。

- 如要延长耳机连接线，需要从经销商处购买单独出售的延长线。

## ■ 各部分名称

使用本产品前，请确认每个部件。

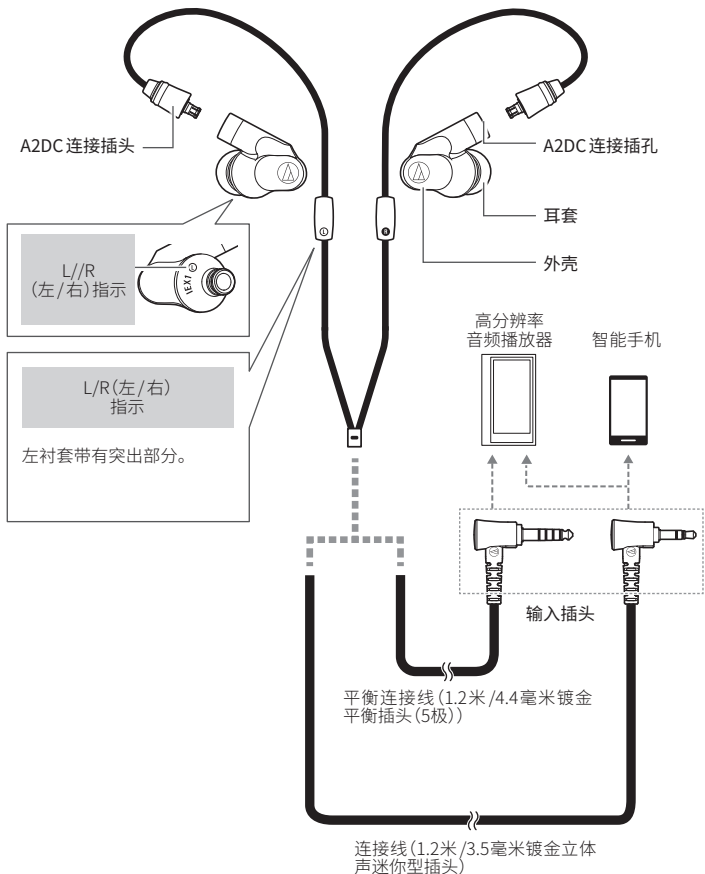

## ■ 使用耳机

1. 找到随附的可拆卸连接线上的左 (L) 和右 (R) 接头，分别插入适当的连接插孔中，直至听到咔哒声。
  - 有关详细信息，请参阅“关于可拆卸连接线”。
2. 调低所使用设备的音量，然后将输入插头插入到设备的耳机插孔。
3. 确保将每个耳套 (L/R) 放在正确的耳朵内。
4. 开启您的音频设备并根据需要调节音量。
  - 请同样阅读音频设备的用户手册。

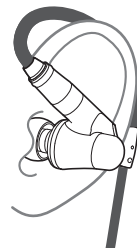

## ■ 保养

养成定期清洁本产品的习惯，以确保产品可长时间使用。请勿使用酒精、油漆稀释剂或其他溶剂来清洁耳机。

- 用干布清洁耳机。
- 皮肤上的天然油脂很容易在耳套附件零件上积聚 (参见右图)。如果未清洁这些区域，可能会引起耳套分离。请对这些区域进行定期清洁。请勿触摸产生声音的脆弱区域。否则可能会出现故障。
- 用干布清洁连接线上的汗渍或污渍。连接线如未清洁干净可能会导致劣化，并随着时间的推移逐渐硬化，导致发生故障。
- 如果发现连接线的插头有污垢，请用干布擦拭。使用未清洁的插头会造成声音中断或失真。

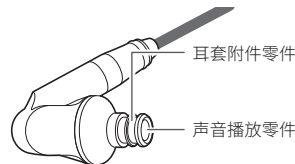

- 针对长期储存，请将本产品放在一个通风良好，远离高温潮湿的地方。
- 请参阅“关于耳套”中的“清洁耳套”，了解如何清洁耳套。

## ■ 关于耳套

### ■ 尺寸和位置

本产品提供四种尺寸 (XS、S、M 和 L) 的硅胶耳套。购买时，本产品上已连接有 M 型硅胶耳套并固定在标准位置。

为确保最佳音质和位置，请选择最适合您的耳套尺寸，并调节耳套贴合耳朵。如果耳套未贴合耳朵，可能难以听到低音。

### ■ 2位置支柱

2位置支柱最大程度地提高了隔音效果，同时提供更好的贴合。

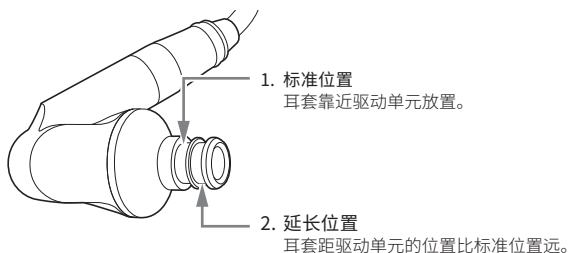

### ■ 清洁耳套

将耳套从本产品中移除并用稀释的清洁剂进行清洁。清洁完成后，等待干燥便可使用。

### ■ 更换耳套

取下旧耳套，并将新耳套成一定角度推到耳机上以便连接 (参见右图)。用力推动耳套以使耳套内部展开，并将耳套尽可能深地推到支柱上。

- 耳套可紧密贴合本产品，避免无意中松动。

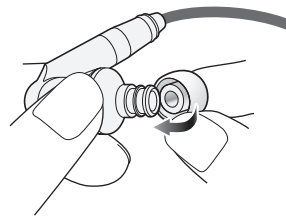

- 由于耳套很容易变脏，请定期取下耳套并清洁。使用有污垢的耳套可能导致耳机本身变脏，从而引起音质劣化。
- 耳套属于消耗品，保存和使用时会磨损。如果耳套松动且易于取下或看似已磨损，请购买新的耳套。
- 重新连接之前取下的耳套时，请务必确保它们已连接牢固。如果耳套分离且遗留在耳朵中，可能会受伤或引起不适。

## ■ 关于可拆卸连接线

本产品上的连接线可拆卸。如有损坏的迹象，请更换连接线(单独出售)。

- 除了将其更换为新连接线时，请勿拆卸连接线。

## ■ 如何更换可拆卸连接线

可拆卸接头非常容易破损。必须沿直线方向拉动或连接，以免出现故障。

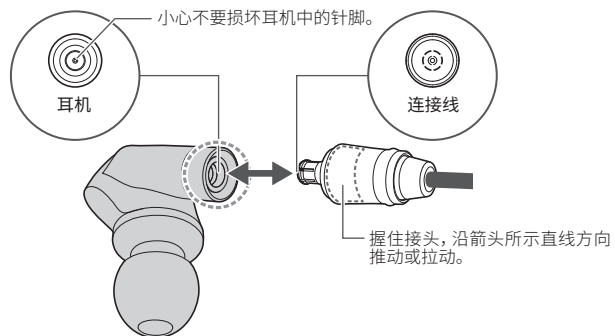

### 如何拆卸连接线

握住接头，沿箭头所示方向直线拉出。

### 如何连接连接线

按图中所示插入左或右接头，直至听到咔哒声。

## ■ 规格

类型	混合
驱动单元	9.8毫米、8.8毫米、平衡电枢×2
灵敏度	102dB/mW
频率响应	5~50,000Hz
最大输入功率	3mW
阻抗	5ohms
输入插孔	A2DC连接插孔
重量(不包括连接线)	约19g
附带配件	连接线(1.2米/3.5毫米镀金立体声迷你型插头(L形))、平衡连接线(1.2米/4.4毫米镀金平衡插头(5极/L形))、便携盒、耳套(XS、S、M、L)、COMPLY™泡沫耳套(S、M、L)、清洁布
单独出售	连接线、平衡连接线、耳套

本产品的性能在不断改进中，如有变更，恕不另行通知。

## ■ 說明

感謝您購買本產品。使用前，請務必詳閱本使用說明書，確保以正確的方式使用本產品。請妥善保管本說明書以備隨時參閱。

## ■ 注意

- 若在駕駛時使用本產品，請遵循手機和耳機使用的相關法律規定。
- 請勿在無法聽到周遭環境聲音而導致嚴重危險的地方使用本產品（例如在鐵路交叉口、火車站、建築工地）。
- 本產品能夠有效屏蔽外界聲響，因此佩戴本產品時可能無法聽清楚周遭的聲音。聽音樂時，請將音量調整至仍可聽見周遭聲響，且能夠注意所處環境的大小。
- 請將耳塞存放在孩童無法拿取的位置。
- 若使用本產品時開始感到身體不適，請立即停止使用。
- 為了防止損害您的聽力，請勿以過高音量使用。長期以過大音量聆聽，可能造成暫時或永久性的聽力損害。
- 若因與產品的直接接觸，造成皮膚出現過敏現象時，請勿繼續使用。
- 請勿拆解、改造或試圖修理本產品。
- 將本產品從耳朵取下時，請務必確認耳塞是否仍在耳機本體上。若耳塞卡在耳內無法取下，請立即向醫生諮詢。

## ■ 使用上的注意事項

- 為了確保相容性和正確使用，在將設備與本產品連接之前，請詳閱該設備的使用說明書。
  - 使用本產品時，若發生連接裝置之儲存記憶消失等情形，本公司恕不負擔任何責任。
  - 搭乘公共交通工具或處於其他公共場所時，請注意音量，避免造成他人困擾。
  - 連接本產品之前，請將欲連接設備之音量調至最低，以免突然的過大音量造成聽力損害。
  - 在乾燥環境中使用本產品時，耳朵可能會有刺痛感。這是由於積聚在人體上的靜電所造成的，並非產品故障。
  - 請勿使本產品受到強烈撞擊。
  - 請勿將本產品放置於日照直射處、暖氣設備附近，高溫多濕或多塵的場所。請勿讓本產品受潮。
  - 本產品於使用一段時間後，有可能因為紫外線（尤其是陽光直射）或磨損而發生褪色情況。
  - 請握住插頭連接/拔下隨附的導線。直接拉扯導線會有導致斷線和觸電。
  - 若將本產品放置在沒有足夠保護的袋子裡，導線可能會被鉤住或扯斷。
  - 不使用本產品時，請將其存放於隨附之攜存盒。
  - 請勿將導線纏繞在可攜式音樂設備上。否則導線可能會受損或斷裂。
  - 務必使用隨附的導線。使用不同的導線可能會導致本產品故障。
- 若要加長耳機導線，請向經銷商另購延長線。

## ■ 各部位名稱

開始使用本產品前，請先確認各部位。

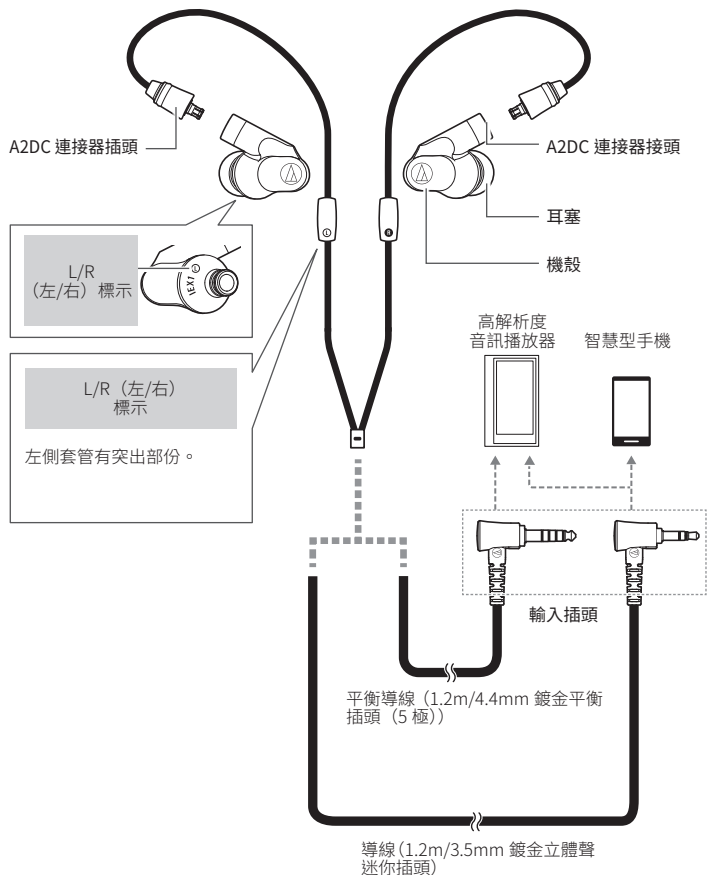

## ■ 使用方法

1. 識別隨附的可拆卸導線上提供的左 (L) 和右 (R) 連接器，並將每個連接器插入相對應的連接器接頭，直到卡入定位。
  - 有關詳細資訊，請參閱「關於可拆卸導線」。
2. 請先將欲使用的設備音量調至最低，再將輸入插頭连接到該設備的耳機插座。
3. 確實將每個耳塞 (L/R) 放入正確的耳朵中。
4. 開啟您的播放設備，並視需要調節音量。
  - 請閱讀播放設備的使用說明書。

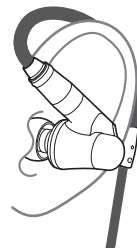

## ■ 保養

為了能夠長久使用，請養成定期清潔本產品的習慣。清潔保養時，請勿使用酒精、油漆稀釋劑或其他有機溶劑。

- 請用乾布擦拭耳機。
- 皮膚自然分泌的油脂特別容易積聚在耳塞安裝處 (請見右圖)。若未將這些區域清潔乾淨，耳塞可能會脫落。請定期清潔。產生聲音的位置較精細脆弱，請勿碰觸。否則可能會導致故障。
- 用乾布清潔導線上的汗水或污垢。如果在髒污的狀態下使用，可能會導致導線隨時間劣化而變硬，並造成故障。
- 導線的插頭若有髒污，請以乾布擦拭乾淨。在髒污狀態下持續使用插頭，會導致聲音中斷或失真。

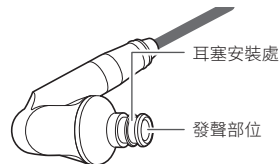

- 長期不使用時，請避開高溫、潮濕處，存放於通風良好的地方。
- 請參閱「關於耳塞」中的「清潔耳塞」，瞭解如何清潔耳塞。

## ■ 關於耳塞

### ■ 尺寸和位置

本產品隨附四種尺寸的矽膠耳塞（XS、S、M 及 L）。購買時已在標準位置裝上 M 尺寸矽膠耳塞。

為了確保呈現最佳音質和位置，請選擇最適合的耳塞尺寸，並將耳塞調整到貼合耳朵的舒適狀態。若耳塞未貼合耳朵，可能難以聽到低音。

### ■ 雙位置支柱

雙位置支柱可達到最大的聲音隔離效果，同時提供更好的貼合度。

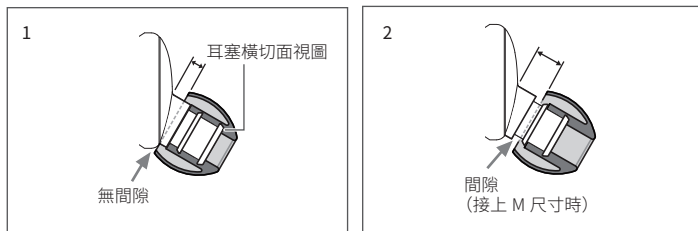
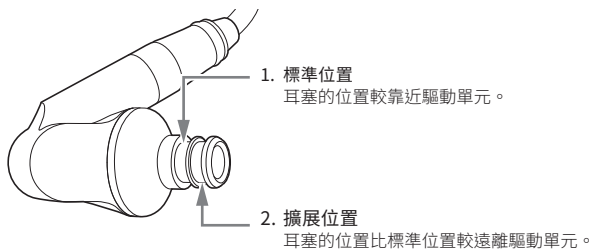

### ■ 清潔耳塞

從產品中取下耳塞，並且用稀釋的清潔劑清潔。清潔完畢後，請先等待乾燥後再使用。

### ■ 更換耳塞

請取下舊耳塞，將新耳塞以正確角度套至耳機上（如圖所示）。請用力推入耳塞以擴大耳塞的內部，並將耳塞在柱狀體上推到底。

- 耳塞的設計與產品緊密貼合，不會無意間鬆動。

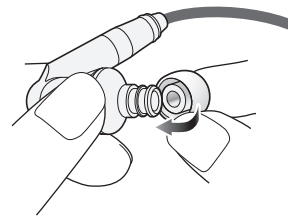

- 耳塞容易變髒，請定期取下清潔。使用不乾淨的耳塞可能會導致耳機本身變髒，並導致音質下降。
- 耳塞為消耗性零件，品質會隨著保存和使用情況而下降。若耳塞變得鬆動且容易脫落，或是出現品質下降的現象，請購買替換品。
- 將取下的耳塞重新裝回時，請務必確認耳塞是否牢牢固定。若耳塞脫落而留在耳內，可能會受傷或引起不適。



## ■ 關於可拆卸導線

本產品的導線可以拆卸。如果有變質跡象，請更換導線（單獨出售）。

- 除非更換新導線，否則請勿拆下導線。

## ■ 如何更換可拆卸導線

可拆卸連接器之構造非常精密纖細，必須沿直線方向拉動或連接，以防發生故障。

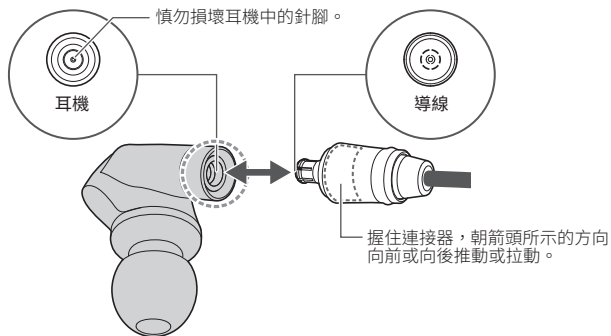

### 如何拆卸導線

握住連接器，沿箭頭所示方向直線拉出。

### 如何連接導線

按圖中所示插入左連接器或右連接器，直到卡入定位。

## ■ 產品規格

型式	混合
驅動單元	9.8 mm、8.8 mm、平衡電樞 ×2
輸出感度	102dB/mW
頻率響應	5 ~ 50,000Hz
最大承受功率	3mW
阻抗	5ohms
輸入插孔	A2DC 連接器接頭
重量（不含導線）	約 19g
附屬零配件	導線（1.2m/3.5mm 鍍金立體聲迷你插頭（L 型））、 平衡導線（1.2m/4.4mm 鍍金平衡插頭（5 極/L 型））、 攜存盒、耳塞（XS、S、M、L）、 COMPLY™ 泡沫耳塞（S、M、L）、清潔布
單獨出售	導線、平衡導線、耳塞

因改良而有所變更時，恕不另行告知。

## ■ 소개

본 제품을 구매해 주셔서 감사합니다. 본 제품을 올바르게 사용할 수 있도록 제품을 사용하기 전에 사용설명서를 빠짐없이 읽으십시오. 나중에 참조할 수 있도록 이 설명서를 보관하십시오.

## ■ 주의사항

- 운전 중에 본 제품을 사용할 경우, 휴대폰 및 헤드폰 사용 관련 법규를 준수하십시오.
- 주변 소리를 듣지 못하면 심각한 위험을 노출될 수 있는 장소(철도 건널목, 전철역, 건설 현장 등)에서는 본 제품을 사용하지 마십시오.
- 본 제품은 외부 소리를 효과적으로 차단하기 때문에 제품 착용 시 주변 소리를 확실하게 들을 수 없습니다. 주변 소리를 들을 수 있게 볼륨을 조절하고 음악을 들을 때 주변 상황을 살피십시오.
- 어린이의 손이 닿지 않는 곳에 이어팁을 보관하십시오.
- 본 제품 사용 중 건강에 이상이 발생하면 즉시 사용을 중단하십시오.
- 청력 손상을 방지하기 위해 볼륨을 너무 높이지 마십시오. 큰소리로 장시간 청취할 경우 청력이 일시적 또는 영구적으로 손상될 수 있습니다.
- 제품이 피부에 닿아 피부 염증이 발생한 경우에는 사용을 중단하십시오.
- 본 제품을 분해하거나, 개조하거나, 수리하려고 시도하지 마십시오.
- 귀에서 본 제품을 분리할 때 이어팁이 본체에 부착되어 있는지 확인하십시오. 이어팁이 귀에 박혀서 분리할 수 없을 경우에는 즉시 의사에게 상담하십시오.

## ■ 사용 시 참고사항

- 호환성과 올바른 사용을 보장하기 위해 제품에 장치를 연결하기 전에 항상 해당 장치의 사용설명서를 참조하십시오.
- Audio-Technica는 드문 경우지만 본 제품을 사용하는 동안 발생한 데이터 손실에 대해 어떤 식으로든 책임을 지지 않습니다.
- 대중 교통 또는 기타 공공 장소에서는 다른 사람들에게 방해가 되지 않도록 볼륨을 낮게 유지하십시오.
- 과도한 볼륨에 갑작스럽게 노출되어 청력이 손상되는 것을 방지하기 위해 제품을 연결하기 전에 오디오 장치의 볼륨을 최소화하십시오.
- 건조한 환경에서 제품을 사용할 경우 귀가 따끔거리는 것처럼 느껴질 수 있습니다. 이는 제품 고장이 아니라 체내에 축적된 정전기에 의한 것입니다.
- 제품에 강한 충격을 가하지 마십시오.
- 직사광선이 닿는 곳, 가열 장치 근처 및 고온다습하거나 먼지가 많은 곳에 본 제품을 보관하지 마십시오. 제품이 젖지 않도록 주의하십시오.
- 제품을 장시간 사용할 경우 자외선(특히 직사광선)이나 마모로 인해 제품이 변색될 수 있습니다.
- 플러그를 잡고 기본 제품 케이블을 연결하거나 분리하십시오. 케이블을 직접 당길 경우 와이어가 끊어져 감전의 위험이 있을 수 있습니다.
- 제품을 적절히 보호하지 않고 가방에 넣는 경우, 케이블이 걸리거나 끊어질 수 있습니다.
- 제품을 사용하지 않을 때는 동봉된 케이스에 넣어서 보관하십시오.
- 휴대용 오디오 장치에 케이블 선을 감지 마십시오. 케이블이 손상되거나 끊어질 수 있습니다.
- 기본 제공된 케이블만 사용하십시오. 다른 케이블을 사용하면 제품이 고장 날 수 있습니다.

- 헤드폰 케이블을 연장하려면 대리점에서 별도로 판매되는 연장 케이블이 필요합니다.

## ■ 각부 명칭

제품을 사용하기 전에 각 부분을 확인하십시오.

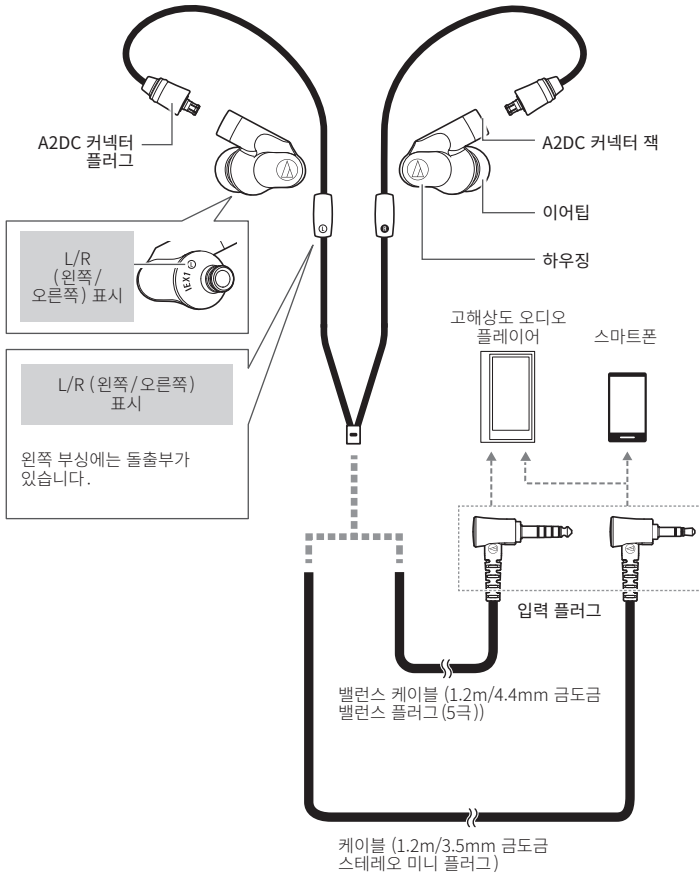

## ■ 헤드폰 사용 방법

1. 동봉된 탈착식 케이블의 왼쪽(L) 및 오른쪽(R) 커넥터를 확인한 다음 딸깍 소리가 날 때까지 각각의 커넥터 잭에 꽂으십시오.
  - 자세한 내용은 “탈착식 케이블 소개” 항목을 참조하십시오.
2. 사용하려는 오디오 장치의 볼륨을 낮춘 다음, “입력 플러그”를 오디오 장치의 헤드폰 잭에 연결하십시오.
3. 각각의 이어팁(L/R)을 올바른 방향으로 착용하십시오.
4. 오디오 장치를 켜고 필요에 따라 볼륨을 조절합니다.
  - 오디오 장치의 사용설명서도 함께 읽으십시오.

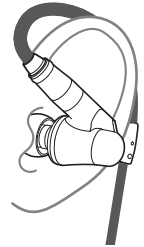

## ■ 관리

제품의 수명이 오래 지속되도록 정기적으로 제품을 청소하십시오. 청소 목적으로 알코올, 페인트 신나 및 기타 용제를 사용하지 마십시오.

- 마른 천을 사용해 헤드폰을 닦으십시오.
- 특히 이어팁 장착부에는 피지가 쌓이기 쉽습니다(오른쪽 그림 참조). 이 부분을 청소하지 않으면, 이어팁이 분리될 수 있습니다. 주기적으로 청소하십시오. 소리가 나오는 부분은 민감하오니 만지지 마십시오. 만질 경우 고장의 원인이 될 수 있습니다.
- 케이블에 묻은 땀이나 이물질은 제거할 때는 마른 천을 사용하십시오. 케이블을 청소하지 않으면 시간이 지남에 따라 성능이 저하되고 경화되어 고장이 발생할 수 있습니다.
- 케이블 플러그가 오염되면 마른 천으로 닦으십시오. 플러그를 청소하지 않고 사용하면 사운드가 손실되거나 왜곡될 수 있습니다.

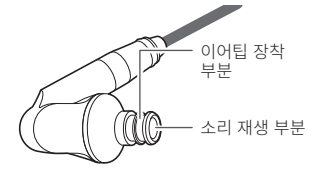

- 제품을 장기간 사용하지 않을 경우, 고온다습하지 않고 환기가 잘되는 장소에 보관하십시오.
- 자세한 청소법을 알고 싶으면 “이어팁 소개” 항목의 “이어팁 청소”를 참조하십시오.

J  
A  
E  
N  
F  
R  
D  
E  
I  
T  
E  
S  
P  
T  
R  
U  
S  
C  
T  
C  
K  
O

## ■ 이어팁 소개

### ■ 크기와 위치

본 제품은 네 가지 크기(XS, S, M, L)의 실리콘 이어팁이 기본 제공됩니다. 제품을 구매했을 때는 표준 위치로 M 사이즈의 실리콘 이어팁이 장착되어 있습니다.

최상의 음질과 위치를 유지할 수 있도록 사용자에게 가장 적합한 크기의 이어팁을 선택한 후, 귀에 꼭 맞게 조정하십시오. 이어팁이 귀에 꼭 맞지 않을 경우 베이스 사운드를 쉽게 들을 수 없습니다.

### ■ 2 포지션 포스트

2 포지션 포스트는 차음성을 극대화하는 동시에 한층 뛰어난 착용감을 제공합니다.

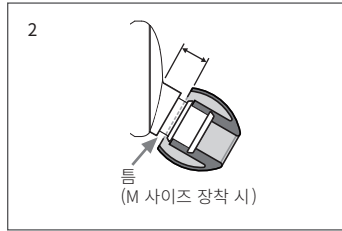
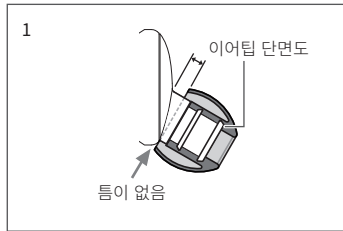
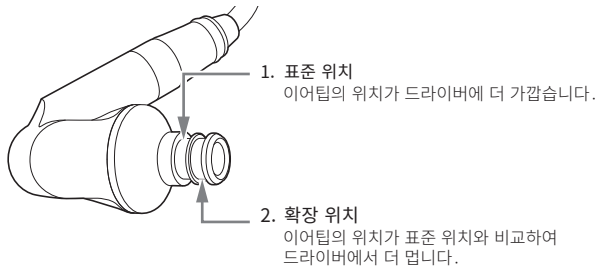

### ■ 이어팁 청소

제품에서 이어팁을 분리한 후, 희석시킨 세제로 세척하십시오. 세척을 마친 이어팁은 건조해서 사용하십시오.

### ■ 이어팁 교체

오래된 이어팁을 분리하고 새로운 이어팁을 각도에 맞춰 헤드폰에 밀어 넣어 부착합니다(그림 참조). 이어팁 내부가 팽창하도록 이어팁을 짊 누르고, 이어팁을 본체 기둥에 최대한 밀어 넣습니다.

- 이어팁은 제품에 단단히 고정되어 쉽게 느슨해지지 않도록 설계되었습니다.

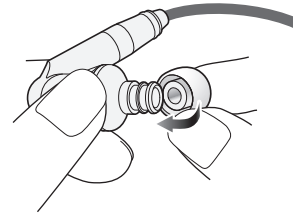

- 이어팁은 쉽게 오염되므로 주기적으로 분리하고 청소하십시오. 오염된 이어팁은 헤드폰을 오염시켜 음질을 저해할 수 있습니다.
- 이어팁은 보관 및 사용 중 변질되는 소모품입니다. 이어팁이 헐거워지고 쉽게 분리되거나 성능이 저하된 것으로 보인다면 교체품을 구입하십시오.
- 분리한 적 있는 이어팁을 재부착 시, 확실하게 부착되는지 확인하십시오. 이어팁이 분리되어 귀 안에 남아있을 경우 상처나 질환이 발생할 수 있습니다.

## ■ 탈착식 케이블 소개

본 제품의 케이블은 탈착이 가능합니다. 성능 저하의 징후가 나타나면, 케이블을 교체하십시오(별매).

- 새 케이블로 교체하는 경우를 제외하고는 케이블을 분리하지 마십시오.

## ■ 탈착식 케이블 교체 방법

탈착 가능한 커넥터는 매우 민감합니다. 오작동을 방지하기 위해 반드시 직선 방향으로 커넥터를 뽑거나 꽂으십시오.

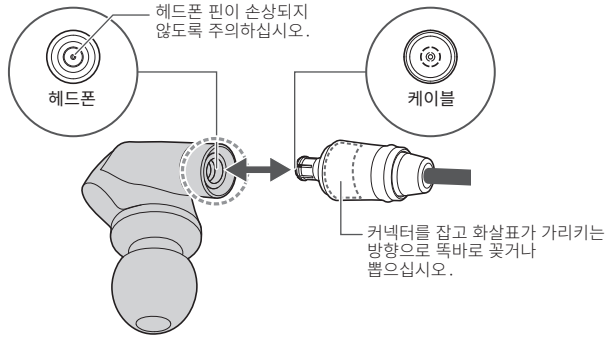

### 케이블 분리 방법

커넥터를 잡고 화살표가 가리키는 방향으로 똑바로 뽑으십시오.

### 케이블 연결 방법

그림과 같이 왼쪽 커넥터 또는 오른쪽 커넥터를 딸깍 소리가 날 때까지 꽂으십시오.

## ■ 사양

타입	하이브리드
드라이버	9.8 mm, 8.8 mm, 밸런스가 맞는 아마추어×2
감도	102dB/mW
주파수 대역	5 ~ 50,000Hz
최대 입력 전원	3mW
임피던스	5Ω
플러그	A2DC 커넥터 잭
중량 (케이블 제외)	약 19g
기본 제공 구성품	케이블(1.2m/3.5mm 금도금 스테레오 미니 플러그(L자형)), 밸런스 케이블(1.2m/4.4mm 금도금 밸런스 플러그(5극/L자형)), 케이스, 이어팁(XS, S, M, L), COMPLY™ 폼 이어팁(S, M, L), 형견으로
별매	케이블, 밸런스 케이블, 이어팁

제품 개선을 위해 예고 없이 제품이 변경될 수 있습니다.



## **Audio-Technica Corporation**

2-46-1 Nishi-naruse, Machida, Tokyo 194-8666, Japan

©2020 Audio-Technica Corporation

### **中国大陆客户联系资料**

制造商：铁三角有限公司

代理商：广州市德讯贸易有限公司

地址：广州市越秀区中山二路31号鸿瑞大厦908室

电话：+86 (0)20 - 37619291

生产标准：GB8898-2011, GB/T13837-2012

原产地：中国东莞市 出版日期：2020年1月

### **香港及澳門客戶聯絡資料**

總代理：鐵三角(大中華)有限公司

地址：香港九龍紅磡民裕街51號凱旋工商中心第二期9樓K室

電話：+852 - 23569268

### **台灣客戶聯絡資料**

進口廠商／製造廠商：台灣鐵三角股份有限公司

地址：32050 桃園市中壢區過嶺里福達路二段322巷6號

服務專線：0800-774488 原產地：中國東莞市

